

# Kapitel 2 - Gewindefittings

## Gewindetüllen und Schlauchtüllen

 <p>Seite 102</p>	 <p>Seite 102</p>	 <p>Drehbare Gewindetüllen Seite 102</p>	 <p>Konisches Gewinde Seite 103</p>	 <p>Edelstahlüllen ohne Sechskant / mit Anschweißende Seite 103</p>	 <p>Linksgewinde und Metrisches Gewinde Seite 104</p>	 <p>EN 14420 DIN 2817 Gewindetüllen mit Sicherungsbund Seite 104</p>
 <p>Standrohrverschraubungen Seite 105</p>	 <p>EN 14423 DIN 2826 Gewindetüllen für Klemmschalen (Dampf) Seite 105</p>	 <p>EN 14423 DIN 2826 Flansche für Klemmschalen (Dampf) Seite 105</p>	 <p>Seite 106</p>	 <p>Seite 106</p>	 <p>Anschraubtüllen Seite 107</p>	 <p>Metrisches Gewinde Seite 107</p>
 <p>Innengewindetüllen mit Sicherungsbund Seite 107</p>	 <p>EN 14420 DIN 2817 Schlauchtüllen Seite 107</p>	 <p>auch Links- und Rechtsgewinde Schlauchtüllen Seite 108</p>	 <p>Schlauchtüllen Seite 108</p>	 <p>2/3 Schlauchtüllen flach dichtend Seite 109</p>	 <p>DIN 8537 / 200333 Komplettverschraubungen Seite 109</p>	 <p>EN 14423 DIN 2826 Schlauchtüllen für Klemmschalen (Dampf) Seite 109</p>

## Reduziernippel

 <p>Seite 176</p>	 <p>Verlängerungen Seite 176/177</p>	 <p>Verlängerungen Seite 176/177</p>	 <p>Verlängerungen mit Innenvielkant Seite 177</p>	 <p>Konisches Außengewinde Seite 177</p>	 <p>Seite 176</p>	 <p>Reduziernippel ohne Bund Seite 178</p>
 <p>PVC-Reduziernippel Seite 178</p>	 <p>Metrisch Seite 178</p>	 <p>Hochdruck metrisch/G Seite 178</p>	 <p>Hochdruck Seite 179</p>	 <p>Hochdruck Seite 179</p>	 <p>Hochdruck 60°-Universaldichtkegel Seite 179</p>	 <p>NPT/G Seite 180</p>
 <p>R/NPT Seite 180</p>	 <p>G/NPT Seite 180</p>	 <p>Hochdruck NPT/NPT Seite 180</p>	 <p>Hochdruck JIC/G Seite 181</p>	 <p>Hochdruck JIC/JIC Seite 181</p>	 <p>Hochdruck JIC/NPT Seite 181</p>	 <p>ORFS Seite 220</p>







Alle Angaben verstehen sich als unverbindliche Richtwerte! Für nicht schriftlich bestätigte Datenauswahl übernehmen wir keine Haftung. Druckangaben beziehen sich, soweit nicht anders angegeben, auf Flüssigkeiten der Gruppe II bei +20°C.

## Doppelnippel und Verschraubungen





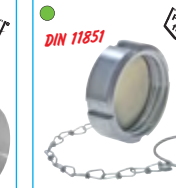

 <p>Konisch Seite 182</p>	 <p>Seite 182</p>	 <p>Hochdruck 60° Universaldichtkegel Seite 183</p>	 <p>Hochdruck Schott nipple 60° Universaldichtkegel Seite 183</p>	 <p>Rechts-/Linksgewinde Links-/Linksgewinde Seite 184</p>	 <p>Zoll/Metrisch NEU Seite 184</p>	 <p>G/NPT Seite 184</p>
 <p>R/NPT NPT/NPT Seite 184</p>	 <p>Hochdruck Metrisch/JIC Seite 185</p>	 <p>Hochdruck G/JIC Seite 185</p>	 <p>Hochdruck NPT/JIC Seite 185</p>	 <p>Hochdruck JIC/JIC Seite 186</p>	 <p>Rohrnippel Seite 186</p>	 <p>Anschweißnippel Seite 188</p>
 <p>NEU Seite 189</p>	 <p>Verschraubung Seite 190</p>	 <p>Verschraubung Seite 190</p>	 <p>Verschraubung Seite 191</p>	 <p>Post Free Seite 192</p>	 <p>Post Free Verschraubung Seite 192</p>	 <p>G/Metrisch NPT/Metrisch Seite 219</p>

## Milchgewindeverschraubungen

DIN 11851

 <p>DIN 11851 Post Free Seite 193</p>	 <p>DIN 11851 Post Free Seite 193</p>	 <p>DIN 11851 Post Free Seite 193</p>	 <p>DIN 11851 Post Free Seite 193-194</p>	 <p>DIN 11851 Post Free Seite 194</p>	 <p>DIN 11851 Post Free Seite 195</p>	 <p>DIN 11851 Post Free Seite 195</p>
--	--	--	--	---	--	--

## Muffen und Schottverschraubungen

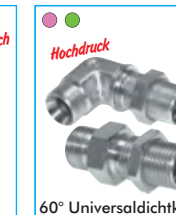
 <p>Seite 196</p>	 <p>Rundmuffen/ Anschweißmuffen Seite 196-197</p>	 <p>Hochdruck G NPT Seite 198</p>	 <p>Hochdruck G JIC Seite 198</p>	 <p>NEU Schottverschraubungen Seite 199</p>	 <p>zöllig/metrisch Seite 199</p>	 <p>Hochdruck G 60° Universaldichtkegel Seite 183/205</p>
--	--	--	--	---	--	--

# Kapitel 2 - Gewindefittings

2

## Winkelfittings

 Seite 200	 Seite 200	 Seite 200	 Seite 200	 Seite 200	 Seite 200	 Seite 200-201
 60° Universaldichtkegel Seite 201	 Seite 201	 Seite 201	 Seite 201	 Seite 202	 Seite 202	 Seite 202
 Seite 202	 Seite 202	 Seite 203	 60° Universaldichtkegel Seite 203	 Seite 221	 Seite 203	 Seite 204
 Seite 204	 60° Universaldichtkegel Seite 204	 Seite 221	 Seite 204	 Seite 204-205	 60° Universaldichtkegel Seite 205	 Seite 205

## Verteilerblöcke

 Wanddosen Seite 210	 Wanddosen Seite 210	 Wanddosen Seite 211	 Kreuz-Stücke Seite 210	 2-fach und 3-fach Luftweichen Seite 210	 Seite 212	 Seite 212
 Seite 212	 4-fach Seite 213	 8-, 9- und 12-fach Seite 213	 2-, 4-, 6-, 8-, 12-fach Seite 214	 Verteiler mit inte- grierten Kugelhähnen Seite 214	 4- und 10-fach Seite 213	 4-fach Seite 213

Alle Angaben verstehen sich als unverbindliche Richtwerte! Für nicht schriftlich bestätigte Datenauswahl übernehmen wir keine Haftung. Druckangaben beziehen sich, soweit nicht anders angegeben, auf Flüssigkeiten der Gruppe II bei +20°C.

## T-Stücke / Y-Stücke / Kreuzstücke



 Seite 206	 Seite 206	 Seite 206	 Seite 206	 Seite 206	 Seite 207	 Seite 207
 Seite 207	 Seite 207	 Seite 206	 Seite 206	 Seite 207	 Seite 207	 Seite 208
 Seite 208	 Seite 208	 Seite 208	 Seite 208	 Seite 208	 Seite 222	 Seite 208
 Seite 209	 Seite 209	 Seite 209	 Seite 209	 Seite 209	 Seite 222	 Seite 209
 Seite 222	 Seite 210	 Seite 210	 Seite 210	 Seite 210	 Seite 210	 Seite 210
 Seite 210	 Seite 211	 Seite 211	 Seite 211	 Seite 88	 Seite 89	 Seite 90/91

Aluminium (A)
Kupfer (CU)
Edelstahl (ES)
Messing (MS)
Messing vernickelt (MSV)
Kunststoff (K)
Polypropylen (PP)
Teflon (PFA)
Polyvinylidenfluorid (PVDF)
Stahl phosphatiert
Stahl verzinkt (ST)

# Kapitel 2 - Gewindefittings

2

## Verschlussstopfen und Verschlusskappen

 <p>Seite 215</p>	 <p>Seite 215</p>	 <p>Seite 215</p>	 <p>Seite 215</p>	 <p>Hochdruck G 60° Universaldichtkegel Seite 215</p>	 <p>Hochdruck NPT Seite 215</p>	 <p>Hochdruck JIC Seite 215</p>
 <p>Seite 216</p>	 <p>NEU auch metrisch Konisches und zylindrisches Gewinde Seite 216</p>	 <p>Seite 216</p>	 <p>Konisches Gewinde Seite 216</p>	 <p>Seite 216</p>	 <p>Konisches Gewinde Seite 217</p>	 <p>Hochdruck G mit Elastomer-Dichtung Seite 217</p>
 <p>Hochdruck Metrisch mit Elastomer-Dichtungen Seite 217</p>	 <p>Hochdruck NPT Seite 217</p>	 <p>Hochdruck UNF Seite 217</p>	 <p>Hochdruck G 60° Universaldichtkegel Seite 218</p>	 <p>Hochdruck JIC Seite 218</p>	 <p>Hochdruck Verschlussstopfen für Schneidringverschraubungen Seite 218</p>	 <p>Hochdruck Verschlussverschraubungen für Schneidringverschraubungen Seite 218</p>

## Drehdurchführungen

 <p>Seite 223</p>	 <p>1500 U/min. Seite 223</p>	 <p>Drehverteiler Seite 223</p>	 <p>90° schwenkbar Drehgelenke Seite 223</p>	 <p>Drehgelenke Seite 223</p>	 <p>1-fach Seite 224</p>	 <p>3- und 6-fach Seite 224</p>
 <p>2- und 3-fach Seite 225</p>	 <p>Hochdruck Seite 226</p>	 <p>Hochdruck Seite 228</p>	 <p>Hochdruck Seite 229</p>	 <p>Hochdruck Seite 229</p>	 <p>Hochdruck 3-Achsen-Drehverschraubungen Seite 229</p>	 <p>Hochdruck 2-Achsen-Drehverschraubungen Seite 229</p>
 <p>Hochdruck Seite 230</p>	 <p>Hochdruck Seite 231</p>	 <p>Hochdruck Seite 231</p>	 <p>500 U/min Seite 66</p>	 <p>500 U/min Seite 66</p>	 <p>1500 U/min Seite 67</p>	 <p>1500 U/min Seite 67</p>

Alle Angaben verstehen sich als unverbindliche Richtwerte! Für nicht schriftlich bestätigte Datenauswahl übernehmen wir keine Haftung. Druckangaben beziehen sich, soweit nicht anders angegeben, auf Flüssigkeiten der Gruppe II bei +20°C.

## Hydraulikadapter und -verbindungen

 Reduziernippel Seite 179	 60° Universaldichtkegel Seite 179	 Reduziernippel Seite 180	 Reduziernippel Seite 180	 Reduziernippel Seite 180	 Reduziernippel Seite 181	 Reduziernippel Seite 181
 Doppelnippel 60° Universaldichtkegel Seite 183	 Schottnippel 60° Universaldichtkegel Seite 183	 Doppelnippel Seite 184	 Doppelnippel Seite 185	 Doppelnippel Seite 186	 ORFS-Adapter Seite 219	 ORFS-Adapter Seite 220
 ORFS-Adapter Seite 221	 ORFS-Adapter Seite 222	 ORFS-Adapter Seite 222	 ORFS-Adapter Seite 222	 ORFS-Adapter Seite 222	 Verschraubungen 60° Universaldichtkegel Seite 198	 Muffen/Reduziermuffen Seite 198
 Verschraubungen Seite 198	 Verschraubungen 60° Universaldichtkegel Seite 201	 Winkel Seite 200-201	 Verschraubungen Seite 201	 Einschraubwinkel Seite 203	 Einschraubwinkel 60° Universaldichtkegel Seite 203	 Verschraubung Seite 203
 Einschraubwinkel 60° Universaldichtkegel Seite 204	 Einschraubwinkel Seite 204	 Einschraubwinkel Seite 204	 Winkel 60° Universaldichtkegel Seite 205	 Winkel-Schottnippel 60° Universaldichtkegel Seite 205	 Winkel Seite 205	 T-Stücke Seite 206
 T-Verschraubungen 60° Universaldichtkegel Seite 207	 T-Verschraubungen Seite 207	 T-Stücke Seite 208	 T-Stücke 60° Universaldichtkegel Seite 208	 T-Stücke Seite 208	 T-Stücke 60° Universaldichtkegel Seite 209	 T-Stücke Seite 209
 Verschlussstopfen für Schneidring- verschraubungen Seite 218	 Verschluss- verschraubungen für Schneidring- verschraubungen Seite 218	 Verschlusskappen 60° Universaldichtkegel Seite 215	 Verschlusskappen Seite 215	 Verschluss- verschraubungen 60° Universaldichtkegel Seite 218	 Verschlussverschraubungen mit Elastomerdichtung Seite 217	 Verschlussverschraubungen Seite 217-218

# Kapitel 2 - Gewindefittings

2

## Metrische und zöllige Adapter

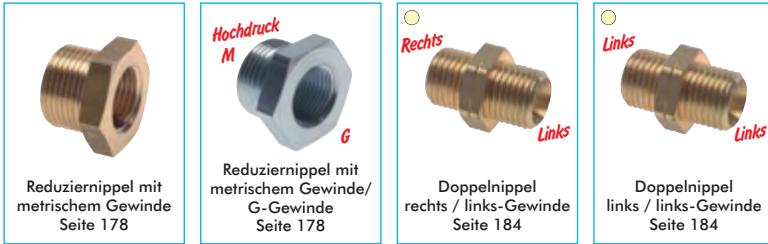

Reduziernippel mit metrischem Gewinde Seite 178

**Hochdruck M**  
Reduziernippel mit metrischem Gewinde/ G-Gewinde Seite 178

**Rechts**  
Doppelnippel rechts / links-Gewinde Seite 184

**Links**  
Doppelnippel links / links-Gewinde Seite 184

**Adapter** metrisches Außengewinde auf metrisch, zöllig, NPT und UNF **selbst gemacht!**  
Nutzen Sie behelfsweise Schneidringverschraubungen um Gewinde zu adaptieren.

**Anschluss 1**  
siehe Artikeltabelle, gemäß Auswahltablelle unten

**Anschluss 2**  
(Schneidringanschluss 4LL-12LL, 6L-42L, 6S-38S) Gewinde siehe Tabelle, auf Seite 121)

Anschluss 1 metrisches Gewinde	Anschluss 1 zölliges Gewinde	Anschluss 1 NPT-Gewinde	Anschluss 1 UNF-Gewinde
GE (Seite 122) (AG)	GE (Seite 124) (AG)	GE (Seite 128) (AG)	GE (Seite 129) (AG)
GR (Seite 139) (AG)	---	---	---
GAi (Seite 136) (IG)	GAi (Seite 136) (IG)	---	---
---	MAV (Seite 137) (IG)	---	---

Beispiel: Verwenden Sie GE 8 LR 1/2 um einen Adapter M 14 x 1,5 AG (8 L, Seite 121) auf G 1/2" (Tabelle, Seite 122) zu bauen.

## Fahrzeugverschraubungen

**NEU**

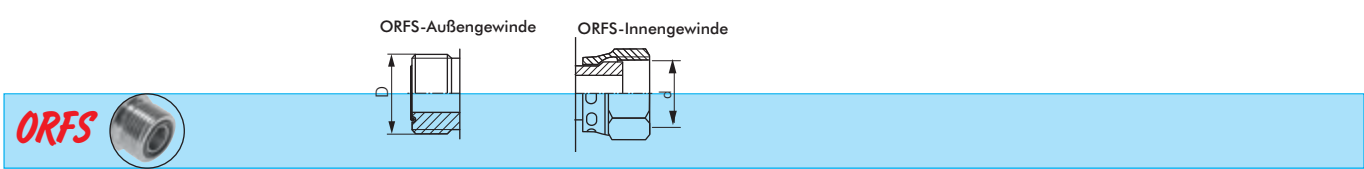

Alle Angaben verstehen sich als unverbindliche Richtwerte! Für nicht schriftlich bestätigte Datenauswahl übernehmen wir keine Haftung. Druckangaben beziehen sich, soweit nicht anders angegeben, auf Flüssigkeiten der Gruppe II bei +20°C.

# Kapitel 2 - Gewindefittings

## NPT-Verschraubungen / Adapter

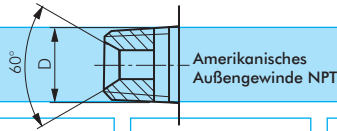

 Seite 180	 Seite 180	 Seite 180	 Seite 177/180	 Seite 180	 Seite 196	 Seite 184
 Seite 184	 Seite 184	 Seite 182/184	 Seite 182/184	 Seite 190	 Seite 191	 Seite 198
 Seite 185	 Seite 200-201	 Seite 202-203	 Seite 204	 Seite 205	 Seite 206	 Seite 208
 Seite 208	 Seite 209	 Seite 215	 Seite 217			

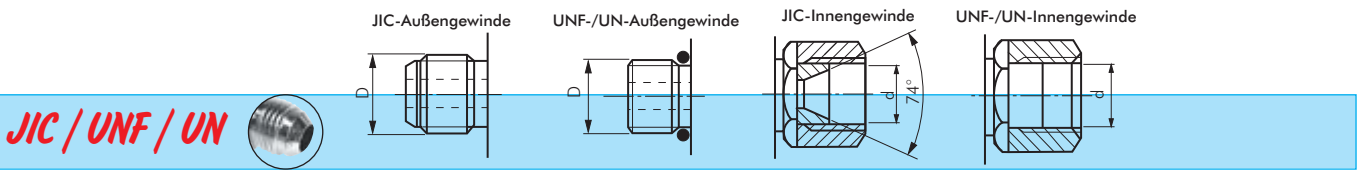

 Seite 181	 Seite 181	 Seite 185	 Seite 186	 Seite 198	 Seite 201	 Seite 203
 Seite 204	 Seite 205	 Seite 207	 Seite 209	 Seite 215	 Seite 217	 Seite 218

Alle Angaben verstehen sich als unverbindliche Richtwerte! Für nicht schriftlich bestätigte Datenauswahl übernehmen wir keine Haftung. Druckangaben beziehen sich, soweit nicht anders angegeben, auf Flüssigkeiten der Gruppe II bei +20°C.



# Reduziernippel

2

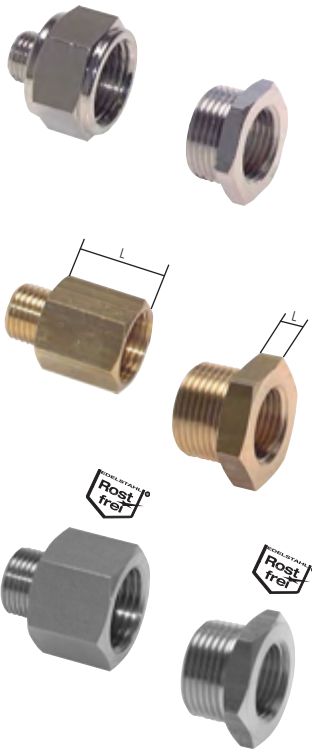

## Reduziernippel mit zylindrischem Außen- und Innengewinde

PN 16/40

Typ 16 bar MS vernickelt	Typ 16 bar Messing	Typ 40 bar 1.4571	Gewinde außen	Gewinde innen	SW <sup>1)</sup>	Länge L <sup>1)</sup>
RN 53 MSV	RN 53 MS	---	M 5	M 3	7	1,5
RN 518 MSV	RN 518 MS	RN 518 ES	M 5	G 1/8"	14	12,0
RN 185 MSV	RN 185 MS	RN 185 ES	G 1/8"	M 5	14	4,0
RN 1814 MSV	RN 1814 MS	RN 1814 ES	G 1/8"	G 1/4"	17	18,0
RN 1838 MSV	RN 1838 MS	---	G 1/8"	G 3/8"	19	19,0
RN 1812 MSV	---	---	G 1/8"	G 1/2"	---	---
---	RN 145 MS	RN 145 ES	G 1/4"	M 5	17	4,0
RN 1418 MSV	RN 1418 MS	RN 1418 ES	G 1/4"	G 1/8"	17	4,0
RN 1438 MSV	RN 1438 MS	RN 1438 ES	G 1/4"	G 3/8"	19	20,0
RN 1412 MSV	RN 1412 MS	---	G 1/4"	G 1/2"	24	14,0
RN 3818 MSV	RN 3818 MS	RN 3818 ES	G 3/8"	G 1/8"	19	4,0
RN 3814 MSV	RN 3814 MS	RN 3814 ES	G 3/8"	G 1/4"	19	5,0
RN 3812 MSV	RN 3812 MS	RN 3812 ES	G 3/8"	G 1/2"	24	16,0
RN 1218 MSV	RN 1218 MS	RN 1218 ES	G 1/2"	G 1/8"	24	6,0
RN 1214 MSV	RN 1214 MS	RN 1214 ES	G 1/2"	G 1/4"	24	6,0
RN 1238 MSV	RN 1238 MS	RN 1238 ES	G 1/2"	G 3/8"	24	6,0
RN 1234 MSV	RN 1234 MS	RN 1234 ES	G 1/2"	G 3/4"	32	19,0
RN 3414 MSV	RN 3414 MS	---	G 3/4"	G 1/4"	27	5,0
RN 3438 MSV	RN 3438 MS	RN 3438 ES	G 3/4"	G 3/8"	32	6,0
RN 3412 MSV	RN 3412 MS	RN 3412 ES	G 3/4"	G 1/2"	32	8,0
RN 1012 MSV	RN 1012 MS	RN 1012 ES	G 1"	G 1/2"	36	6,0
RN 1034 MSV	RN 1034 MS	RN 1034 ES	G 1"	G 3/4"	36	6,0
---	RN 10114 MS	---	G 1"	G 1 1/4"	45	14,0
---	RN 11434 MS	---	G 1 1/4"	G 3/4"	42	7,0
---	RN 11410 MS	---	G 1 1/4"	G 1"	42	7,0
---	RN 114112 MS	---	G 1 1/4"	G 1 1/2"	51	15,0
---	RN 11234 MS	---	G 1 1/2"	G 3/4"	50	8,0
---	RN 11210 MS	---	G 1 1/2"	G 1"	50	8,0
---	RN 112114 MS	---	G 1 1/2"	G 1 1/4"	50	8,0
---	RN 2010 MS	---	G 2"	G 1"	60	9,0
---	RN 20114 MS	---	G 2"	G 1 1/4"	60	9,0
---	RN 20112 MS	---	G 2"	G 1 1/2"	60	9,0

<sup>1)</sup> Angaben gelten für Typ Messing. Für alle anderen Typen fragen Sie bitte an.

## Reduziernippel mit zylindrischem Außen- und Innengewinde aus Kunststoff

PN 10

Typ PP	Typ PVDF	Gewinde außen	Gewinde innen	SW	L
RN 1418 PP	RN 1418 PVDF	G 1/4"	G 1/8"	17	16
RN 3818 PP	RN 3818 PVDF	G 3/8"	G 1/8"	22	12
RN 3814 PP	RN 3814 PVDF	G 3/8"	G 1/4"	22	20
RN 1214 PP	RN 1214 PVDF	G 1/2"	G 1/4"	27	18
RN 1238 PP	RN 1238 PVDF	G 1/2"	G 3/8"	27	18
RN 3438 PP	RN 3438 PVDF	G 3/4"	G 3/8"	32	23
RN 3412 PP	RN 3412 PVDF	G 3/4"	G 1/2"	32	23
RN 1012 PP	RN 1012 PVDF	G 1"	G 1/2"	41	25
RN 1034 PP	RN 1034 PVDF	G 1"	G 3/4"	41	29

☑ : Grundmaterial FDA-zugelassen

## Gewindeverlängerungen mit zylindrischem Außen- und Innengewinde

PN 16/40

Typ 16 bar MS vernickelt	L	Typ 16 bar Messing	L	Typ 40 bar 1.4571	L	Gewinde	SW <sup>1)</sup>
RN 55 MSV	7	RN 55 MS	10	RN 55 ES	10	M 5	8
RN 1818 MSV	10	RN 1818 MS	15	RN 1818 ES	15	G 1/8"	14
RN 1818/16 MSV	16	---	---	---	---	G 1/8"	14
RN 1818/36 MSV	36	---	---	RN 1818/36 ES	36	G 1/8"	14
---	---	---	---	RN 1818/45 ES	45	G 1/8"	---
RN 1414 MSV	13	RN 1414 MS	18	RN 1414 ES	18	G 1/4"	17
RN 1414/27 MSV	27	---	---	---	---	G 1/4"	17
RN 1414/43 MSV	43	---	---	---	---	G 1/4"	17
RN 3838 MSV	14	RN 3838 MS	19	RN 3838 ES	20	G 3/8"	22
RN 1212 MSV	16	RN 1212 MS	22	RN 1212 ES	22	G 1/2"	27
---	---	---	---	RN 3434 ES	25	G 3/4"	---

<sup>1)</sup> Angaben gelten für Typ Messing vernickelt. Für alle anderen Typen fragen Sie bitte an.

## Gewindeverlängerungen aus Kunststoff

PN 10

Typ PP	Typ PVDF	Gewinde	SW	L
RN 1818 PP	RN 1818 PVDF	G 1/8"	14	14
RN 1414 PP	RN 1414 PVDF	G 1/4"	17	22
RN 3838 PP	RN 3838 PVDF	G 3/8"	22	21
RN 1212 PP	RN 1212 PVDF	G 1/2"	27	23
RN 3434 PP	RN 3434 PVDF	G 3/4"	32	32
RN 1010 PP	RN 1010 PVDF	G 1"	41	31
RN 114114 PP	RN 114114 PVDF	G 1 1/4"	50	30
RN 112112 PP	RN 112112 PVDF	G 1 1/2"	55	35
RN 2020 PP	---	G 2"	70	36

☑ : Grundmaterial FDA-zugelassen

Alle Angaben verstehen sich als unverbindliche Richtwerte! Für nicht schriftlich bestätigte Datenauswahl übernehmen wir keine Haftung. Druckangaben beziehen sich, soweit nicht anders angegeben, auf Flüssigkeiten der Gruppe II bei +20°C.

# Reduziernippel

## Gewindeverlängerungen aus Messing mit Innenvielkant

DIN 3523

Typ Messing	Typ Messing verchromt	Gewinde L	Typ Messing	Typ Messing verchromt	Gewinde L
RN 3838/10 MS	RN 3838/10 MSV	G 3/8" 10	RN 1212/100 MS	RN 1212/100 MSV	G 1/2" 100
RN 3838/15 MS	RN 3838/15 MSV	G 3/8" 15	RN 3434/10 MS	RN 3434/10 MSV	G 3/4" 10
RN 3838/20 MS	RN 3838/20 MSV	G 3/8" 20	RN 3434/15 MS	RN 3434/15 MSV	G 3/4" 15
RN 3838/25 MS	RN 3838/25 MSV	G 3/8" 25	RN 3434/20 MS	RN 3434/20 MSV	G 3/4" 20
RN 3838/30 MS	RN 3838/30 MSV	G 3/8" 30	RN 3434/25 MS	RN 3434/25 MSV	G 3/4" 25
RN 3838/40 MS	RN 3838/40 MSV	G 3/8" 40	RN 3434/30 MS	RN 3434/30 MSV	G 3/4" 30
RN 3838/50 MS	RN 3838/50 MSV	G 3/8" 50	RN 3434/40 MS	RN 3434/40 MSV	G 3/4" 40
RN 3838/80 MS	---	G 3/8" 80	RN 3434/50 MS	RN 3434/50 MSV	G 3/4" 50
RN 3838/100 MS	---	G 3/8" 100	RN 3434/65 MS	RN 3434/65 MSV	G 3/4" 65
RN 1212/10 MS	RN 1212/10 MSV	G 1/2" 10	RN 3434/80 MS	RN 3434/80 MSV	G 3/4" 80
RN 1212/15 MS	RN 1212/15 MSV	G 1/2" 15	RN 3434/100 MS	RN 3434/100 MSV	G 3/4" 100
RN 1212/20 MS	RN 1212/20 MSV	G 1/2" 20	RN 1010/15 MS	RN 1010/15 MSV	G 1" 15
RN 1212/25 MS	RN 1212/25 MSV	G 1/2" 25	RN 1010/20 MS	RN 1010/20 MSV	G 1" 20
RN 1212/30 MS	RN 1212/30 MSV	G 1/2" 30	RN 1010/25 MS	RN 1010/25 MSV	G 1" 25
RN 1212/40 MS	RN 1212/40 MSV	G 1/2" 40	RN 1010/30 MS	RN 1010/30 MSV	G 1" 30
RN 1212/50 MS	RN 1212/50 MSV	G 1/2" 50	RN 1010/40 MS	RN 1010/40 MSV	G 1" 40
RN 1212/65 MS	RN 1212/65 MSV	G 1/2" 65	RN 1010/50 MS	---	G 1" 50
RN 1212/80 MS	RN 1212/80 MSV	G 1/2" 80	RN 1010/100 MS	---	G 1" 100



## Reduziernippel mit konischem Außen- und zylindrischem Innengewinde

PN 16/25

Typ 25 bar Temperguss verz.	Typ 16 bar 1.4408 <small>Rostfrei</small>	AG	IG	Typ 16 bar MS vernickelt	AG	IG
RN 1418 K ST	RN 1418 K ES	R 1/4"	Rp 1/8"	RN 1818 K MSV	R 1/8"	Rp 1/8"
---	RN 3818 K ES	R 3/8"	Rp 1/8"	RN 1814 K MSV	R 1/8"	Rp 1/4"
RN 3814 K ST	RN 3814 K ES	R 3/8"	Rp 1/4"	RN 1838 K MSV	R 1/8"	Rp 3/8"
RN 3812 K ST	---	R 3/8"	Rp 1/2"	RN 1812 K MSV	R 1/8"	Rp 1/2"
---	RN 1218 K ES	R 1/2"	Rp 1/8"	RN 1414 K MSV	R 1/4"	Rp 1/4"
RN 1214 K ST	RN 1214 K ES	R 1/2"	Rp 1/4"	RN 1438 K MSV	R 1/4"	Rp 3/8"
RN 1238 K ST	RN 1238 K ES*	R 1/2"	Rp 3/8"	RN 1412 K MSV	R 1/4"	Rp 1/2"
RN 1234 K ST	---	R 1/2"	Rp 3/4"	RN 1434 K MSV	R 1/4"	Rp 3/4"
RN 3414 K ST	RN 3414 K ES	R 3/4"	Rp 1/4"	RN 3838 K MSV	R 3/8"	Rp 3/8"
RN 3438 K ST	RN 3438 K ES	R 3/4"	Rp 3/8"	RN 3812 K MSV	R 3/8"	Rp 1/2"
RN 3412 K ST	RN 3412 K ES*	R 3/4"	Rp 1/2"	RN 3834 K MSV	R 3/8"	Rp 3/4"
RN 3410 K ST	---	R 3/4"	Rp 1"	RN 1212 K MSV	R 1/2"	Rp 1/2"
RN 1038 K ST	---	R 1"	Rp 3/8"	RN 1234 K MSV	R 1/2"	Rp 3/4"
RN 1012 K ST	RN 1012 K ES	R 1"	Rp 1/2"	RN 3434 K MSV	R 3/4"	Rp 3/4"
RN 1034 K ST	RN 1034 K ES*	R 1"	Rp 3/4"			
RN 10114 K ST	---	R 1"	Rp 1 1/4"			
RN 11412 K ST	---	R 1 1/4"	Rp 1/2"			
RN 11434 K ST	RN 11434 K ES	R 1 1/4"	Rp 3/4"			
RN 11410 K ST	RN 11410 K ES*	R 1 1/4"	Rp 1"			
RN 114112 K ST	---	R 1 1/4"	Rp 1 1/2"			
RN 11212 K ST	RN 11212 K ES	R 1 1/2"	Rp 1/2"			
RN 11234 K ST	RN 11234 K ES	R 1 1/2"	Rp 3/4"			
RN 11210 K ST	RN 11210 K ES	R 1 1/2"	Rp 1"			
RN 112114 K ST	RN 112114 K ES*	R 1 1/2"	Rp 1 1/4"			
RN 11220 K ST	---	R 1 1/2"	Rp 2"			
RN 2012 K ST	---	R 2"	Rp 1/2"			
RN 2034 K ST	---	R 2"	Rp 3/4"			
RN 2010 K ST	RN 2010 K ES	R 2"	Rp 1"			
RN 20114 K ST	RN 20114 K ES	R 2"	Rp 1 1/4"			
RN 20112 K ST	RN 20112 K ES*	R 2"	Rp 1 1/2"			
RN 212112 K ST	RN 212112 K ES	R 2 1/2"	Rp 1 1/2"			
RN 21220 K ST	RN 21220 K ES	R 2 1/2"	Rp 2"			
RN 3010 K ST	---	R 3"	Rp 1"			
RN 30114 K ST	---	R 3"	Rp 1 1/4"			
RN 30112 K ST	RN 30112 K ES	R 3"	Rp 1 1/2"			
RN 3020 K ST	RN 3020 K ES	R 3"	Rp 2"			
RN 30212 K ST	RN 30212 K ES	R 3"	Rp 2 1/2"			
RN 4020 K ST	---	R 4"	Rp 2"			
RN 4030 K ST	RN 4030 K ES	R 4"	Rp 3"			



TIP: Tolle Qualität, günstiger Preis!

Typ 241/N4



Typ 246/M4 red



\* Optional: NPT-Gewinde -NPT

☞ Bestellbeispiel: RN 1238 K ES \*\*

Standardtyp

Kennzeichen der Optionen:

NPT-Gewinde ..... -NPT



Dichtmittel: flüssig / Ringe / Bänder ab Seite 908



Schraubenschlüssel ab Seite 864

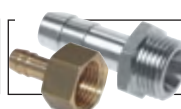

Gewindetüllen & Schlauchtüllen ab Seite 102



Zylinder ab Seite 748

Alle Angaben verstehen sich als unverbindliche Richtwerte! Für nicht schriftlich bestätigte Datenauswahl übernehmen wir keine Haftung. Druckangaben beziehen sich, soweit nicht anders angegeben, auf Flüssigkeiten der Gruppe II bei +20°C.

# Reduziernippel



**TIPP** In Bohrung versenkbar!

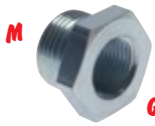

## Reduziernippel mit zylindrischem G-Gewinde ohne Bund bis PN 100

Typ	Gewinde außen	Gewinde innen	Länge L	PN	zugehörige Gewindedichtung*
Messing					
RN 1418 MS OB	G 1/4"	G 1/8"	8	100 bar	542/10 (Loctite)
RN 3814 MS OB	G 3/8"	G 1/4"	9	75 bar	542/10 (Loctite)
RN 1238 MS OB	G 1/2"	G 3/8"	10	50 bar	542/10 (Loctite)
RN 3412 MS OB	G 3/4"	G 1/2"	14	85 bar	542/10 (Loctite)
RN 1034 MS OB	G 1"	G 3/4"	20	80 bar	542/10 (Loctite)

\* Weitere Gewindedichtungen finden Sie ab Seite 914.

## Reduziernippel mit metrischem Gewinde PN 16

Typ	Gewinde außen	Gewinde innen	SW	Länge
Messing				
RN M14-M10 MS	M 14 x 1,5	M 10 x 1	17	4
RN M18-M14 MS	M 18 x 1,5	M 14 x 1,5	22	5
RN M24-M16 MS	M 24 x 1,5	M 16 x 1,5	27	8

## Reduziernippel mit metrischem Gewinde/G-Gewinde bis PN 315

Typ	Gewinde außen	Gewinde innen	SW	Länge	PN
Stahl verzinkt					
RN M22-14 HD	M 22 x 1,5	G 1/4"	27	7	250 bar
RN M22-38 HD	M 22 x 1,5	G 3/8"	27	7	250 bar
RN M22-12 HD	M 22 x 1,5	G 1/2"	27	26	315 bar

## Reduziernippel PVC-U (nur für Kunststoffgewinde) PN 10

Hinweise: • Keine PVC-U schädigende Gewindedichtmittel verwenden!



**Achtung: Nicht für Druckluft oder andere Gase unter Druck geeignet!**

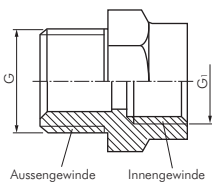

Aussengewinde Innengewinde

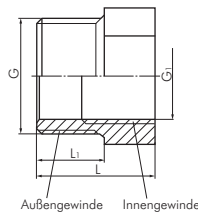

Außengewinde Innengewinde



Typ	Außengewinde G	Innengewinde G1
RN 1238 PVC	Rp 1/2"	Rp 3/8"
RN 1234 PVC	Rp 1/2" <i>vergrößert</i>	Rp 3/4"
RN 3438 PVC	Rp 3/4"	Rp 3/8"
RN 3412 PVC	Rp 3/4"	Rp 1/2"
RN 3410 PVC	Rp 3/4" <i>vergrößert</i>	Rp 1"
RN 1038 PVC	Rp 1"	Rp 3/8"
RN 1012 PVC	Rp 1"	Rp 1/2"
RN 1034 PVC	Rp 1"	Rp 3/4"
RN 10114 PVC	Rp 1" <i>vergrößert</i>	Rp 1 1/4"
RN 11412 PVC	Rp 1 1/4"	Rp 1/2"
RN 114 34 PVC	Rp 1 1/4"	Rp 3/4"
RN 11410 PVC	Rp 1 1/4"	Rp 1"
RN 114112 PVC	Rp 1 1/4" <i>vergrößert</i>	Rp 1 1/2"
RN 11234 PVC	Rp 1 1/2"	Rp 3/4"
RN 11210 PVC	Rp 1 1/2"	Rp 1"
RN 112114 PVC	Rp 1 1/2"	Rp 1 1/4"
RN 11220 PVC	Rp 1 1/2" <i>vergrößert</i>	Rp 2"
RN 2010 PVC	Rp 2"	Rp 1"
RN 20114 PVC	Rp 2"	Rp 1 1/4"
RN 20112 PVC	Rp 2"	Rp 1 1/2"
RN 20212 PVC	Rp 2" <i>vergrößert</i>	Rp 2 1/2"
RN 30112 PVC	Rp 3"	Rp 1 1/2"
RN 3020 PVC	Rp 3"	Rp 2"
RN 30212 PVC	Rp 3"	Rp 2 1/2"
RN 3040 PVC	Rp 3" <i>vergrößert</i>	Rp 4"
RN 4020 PVC	Rp 4"	Rp 2"
RN 40212 PVC	Rp 4"	Rp 2 1/2"
RN 4030 PVC	Rp 4"	Rp 3"

## Reduziernippel PVC-U kurze Ausführung (nur für Kunststoffgewinde) PN 10

Hinweise: • Keine PVC-U schädigende Gewindedichtmittel verwenden!









**Achtung: Nicht für Druckluft oder andere Gase unter Druck geeignet!**

Typ	Außengewinde G	Innengewinde G1	Baulänge L	Baulänge L1
RNK 1214 PVC	Rp 1/2"	Rp 1/4"	27	15
RNK 3412 PVC	Rp 3/4"	Rp 1/2"	30	14
RNK 1034 PVC	Rp 1"	Rp 3/4"	34	19
RNK 11410 PVC	Rp 1 1/4"	Rp 1"	36	21
RNK 112114 PVC	Rp 1 1/2"	Rp 1 1/4"	36	21
RNK 20112 PVC	Rp 2"	Rp 1 1/2"	42	26
RNK 21220 PVC	Rp 2 1/2"	Rp 2"	47	30
RNK 30212 PVC	Rp 3"	Rp 2 1/2"	51	33
RNK 4030 PVC	Rp 4"	Rp 3"	64	39

Alle Angaben verstehen sich als unverbindliche Richtwerte! Für nicht schriftlich bestätigte Datenauswahl übernehmen wir keine Haftung. Druckangaben beziehen sich, soweit nicht anders angegeben, auf Flüssigkeiten der Gruppe II bei +20°C.

# Reduziernippel / Adapter

## Hydraulik-Gewindereduzierungen mit zylindrischem Innen- und Außengewinde

Typ Stahl verzinkt Elastomerdichtung	Typ 1.4571 	Gewinde außen	Gewinde innen	PN
Ri 1/8 x 1/4 ED	Ri 1/8 x 1/4 ES	G 1/8"	G 1/4"	630 bar
Ri 1/8 x 3/8 ED	Ri 1/8 x 3/8 ES	G 1/8"	G 3/8"	630 bar
Ri 1/4 x 1/8 ED	Ri 1/4 x 1/8 ES	G 1/4"	G 1/8"	630 bar
Ri 1/4 x 3/8 ED	Ri 1/4 x 3/8 ES	G 1/4"	G 3/8"	630 bar
Ri 1/4 x 1/2 ED	Ri 1/4 x 1/2 ES	G 1/4"	G 1/2"	630 bar
Ri 1/4 x 3/4 ED	Ri 1/4 x 3/4 ES	G 1/4"	G 3/4"	630 bar
Ri 3/8 x 1/8 ED	Ri 3/8 x 1/8 ES	G 3/8"	G 1/8"	630 bar
Ri 3/8 x 1/4 ED	Ri 3/8 x 1/4 ES	G 3/8"	G 1/4"	630 bar
Ri 3/8 x 1/2 ED	Ri 3/8 x 1/2 ES	G 3/8"	G 1/2"	630 bar
Ri 3/8 x 3/4 ED	Ri 3/8 x 3/4 ES	G 3/8"	G 3/4"	400 bar
Ri 1/2 x 1/8 ED	Ri 1/2 x 1/8 ES	G 1/2"	G 1/8"	630 bar
Ri 1/2 x 1/4 ED	Ri 1/2 x 1/4 ES	G 1/2"	G 1/4"	630 bar
Ri 1/2 x 3/8 ED	Ri 1/2 x 3/8 ES	G 1/2"	G 3/8"	630 bar
Ri 1/2 x 3/4 ED	Ri 1/2 x 3/4 ES	G 1/2"	G 3/4"	400 bar
Ri 1/2 x 1 ED	Ri 1/2 x 1 ES	G 1/2"	G 1"	400 bar
Ri 1/2 x 1 1/4 ED	Ri 1/2 x 1 1/4 ES	G 1/2"	G 1 1/4"	400 bar
Ri 3/4 x 1/4 ED	Ri 3/4 x 1/4 ES	G 3/4"	G 1/4"	400 bar
Ri 3/4 x 3/8 ED	Ri 3/4 x 3/8 ES	G 3/4"	G 3/8"	400 bar
Ri 3/4 x 1/2 ED	Ri 3/4 x 1/2 ES	G 3/4"	G 1/2"	400 bar
Ri 3/4 x 1 ED	Ri 3/4 x 1 ES	G 3/4"	G 1"	400 bar
Ri 3/4 x 1 1/4 ED	Ri 3/4 x 1 1/4 ES	G 3/4"	G 1 1/4"	400 bar
Ri 3/4 x 1 1/2 ED	Ri 3/4 x 1 1/2 ES	G 3/4"	G 1 1/2"	315 bar
Ri 1 x 1/4 ED	Ri 1 x 1/4 ES	G 1"	G 1/4"	400 bar
Ri 1 x 3/8 ED	Ri 1 x 3/8 ES	G 1"	G 3/8"	400 bar
Ri 1 x 1/2 ED	Ri 1 x 1/2 ES	G 1"	G 1/2"	400 bar
Ri 1 x 3/4 ED	Ri 1 x 3/4 ES	G 1"	G 3/4"	400 bar
Ri 1 x 1 1/4 ED	Ri 1 x 1 1/4 ES	G 1"	G 1 1/4"	400 bar
Ri 1 x 1 1/2 ED	Ri 1 x 1 1/2 ES	G 1"	G 1 1/2"	315 bar
Ri 1 1/4 x 1/2 ED	Ri 1 1/4 x 1/2 ES	G 1 1/4"	G 1/2"	400 bar
Ri 1 1/4 x 3/4 ED	Ri 1 1/4 x 3/4 ES	G 1 1/4"	G 3/4"	400 bar
Ri 1 1/4 x 1 ED	Ri 1 1/4 x 1 ES	G 1 1/4"	G 1"	400 bar
Ri 1 1/4 x 1 1/2 ED	Ri 1 1/4 x 1 1/2 ES	G 1 1/4"	G 1 1/2"	315 bar
Ri 1 1/2 x 1/2 ED	Ri 1 1/2 x 1/2 ES	G 1 1/2"	G 1/2"	315 bar
Ri 1 1/2 x 3/4 ED	Ri 1 1/2 x 3/4 ES	G 1 1/2"	G 3/4"	315 bar
Ri 1 1/2 x 1 ED	Ri 1 1/2 x 1 ES	G 1 1/2"	G 1"	315 bar
Ri 1 1/2 x 1 1/4 ED	Ri 1 1/2 x 1 1/4 ES	G 1 1/2"	G 1 1/4"	315 bar
---	Ri 2 x 1/2 ES 	G 2"	G 1/2"	250 bar
---	Ri 2 x 3/4 ES 	G 2"	G 3/4"	250 bar
---	Ri 2 x 1 ES 	G 2"	G 1"	250 bar
---	Ri 2 x 1 1/4 ES 	G 2"	G 1 1/4"	250 bar
Ri 2 x 1 1/2 ED* 	Ri 2 x 1 1/2 ES 	G 2"	G 1 1/2"	250 bar
<b>Sonderreduzierungen ohne Elastomerdichtung (metrisches Gewinde)</b>				
Ri M18 x M22	---	M 18	M 22	40 bar
Ri M22 x 3/8	---	M 22	G 3/8"	40 bar

\* PN 160 bar

## Einstellbare Einschraubverschr. mit Zollgewinde (60° Universaldichtkegel) bis 400 bar

Typ Stahl verzinkt	Typ 1.4571 	Gewinde	Gewinde	PN*
EV 1818 HD	EV 1818 HD ES	G 1	G 2	400 bar
EV 1814 HD	EV 1814 HD ES	G 1/8"	G 1/4"	350 bar
EV 1418 HD	EV 1418 HD ES	G 1/4"	G 1/8"	400 bar
EV 1414 HD	EV 1414 HD ES	G 1/4"	G 1/4"	350 bar
EV 1438 HD	EV 1438 HD ES	G 1/4"	G 3/8"	325 bar
EV 1412 HD	EV 1412 HD ES	G 1/4"	G 1/2"	350 bar
EV 3814 HD	EV 3814 HD ES	G 3/8"	G 1/4"	350 bar
EV 3838 HD	EV 3838 HD ES	G 3/8"	G 3/8"	325 bar
EV 3812 HD	EV 3812 HD ES	G 3/8"	G 1/2"	350 bar
EV 1214 HD	---	G 1/2"	G 1/4"	300 bar
EV 1238 HD	EV 1238 HD ES	G 1/2"	G 3/8"	300 bar
EV 1212 HD	EV 1212 HD ES	G 1/2"	G 1/2"	300 bar
EV 1234 HD	EV 1234 HD ES	G 1/2"	G 3/4"	300 bar
EV 3412 HD	EV 3412 HD ES	G 3/4"	G 1/2"	175 bar
EV 3434 HD	EV 3434 HD ES	G 3/4"	G 3/4"	175 bar
EV 3410 HD	EV 3410 HD ES	G 3/4"	G 1"	175 bar
EV 1034 HD	EV 1034 HD ES	G 1"	G 3/4"	150 bar
EV 1010 HD	EV 1010 HD ES	G 1"	G 1"	150 bar
EV 10114 HD	---	G 1"	G 1 1/4"	150 bar
EV 114114 HD	EV 114114 HD ES	G 1 1/4"	G 1 1/4"	150 bar
EV 114112 HD	---	G 1 1/4"	G 1 1/2"	150 bar
EV 112114 HD	---	G 1 1/2"	G 1 1/4"	125 bar
EV 112112 HD	EV 112112 HD ES	G 1 1/2"	G 1 1/2"	125 bar
EV 2020 HD	EV 2020 HD ES	G 2"	G 2"	75 bar

\* in Versuchen mit Hydrauliköl ermittelte Richtwerte mit 4-facher Sicherheit, im Einzelfall bitte anfragen

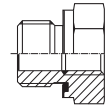

 Rostfrei

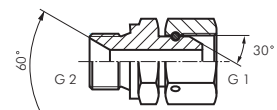

 Rostfrei

# Reduziernippel / Adapter

2

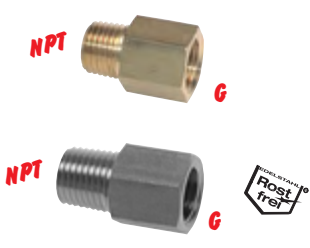

## Reduziernippel mit NPT-Gewinde/G-Gewinde bis 700 bar

Typ 16 bar Messing	Typ 40 bar 1.4571	Typ 700 bar Stahl nitriert	Gewinde außen	Gewinde innen	SW <sup>1)</sup>	Länge <sup>1)</sup>
RN 18NPT18G MS	RN 18NPT18G ES	---	NPT 1/8"	G 1/8"	14	25
RN 14NPT14G MS	RN 14NPT14G ES	---	NPT 1/4"	G 1/4"	17	30
RN 38NPT38G MS	RN 38NPT38G ES	RN 38NPT38G HD	NPT 3/8"	G 3/8"	19	30
RN 12NPT12G MS	RN 12NPT12G ES	---	NPT 1/2"	G 1/2"	24	40
RN 34NPT34G MS	RN 34NPT34G ES	---	NPT 3/4"	G 3/4"	32	40

<sup>1)</sup> Angaben gelten für Typ Messing. Für alle anderen Typen fragen Sie bitte an.

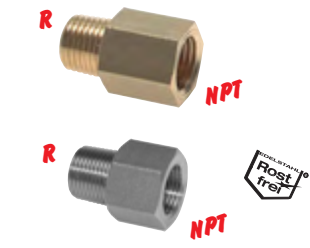

## Reduziernippel mit R-Gewinde/NPT-Gewinde bis 40 bar

Typ 16 bar Messing	Typ 40 bar 1.4571	Gewinde außen	Gewinde innen	SW <sup>1)</sup>	Länge <sup>1)</sup>
RN 18R18NPT MS	RN 18R18NPT ES	R 1/8"	NPT 1/8"	14	25
RN 14R14NPT MS	RN 14R14NPT ES	R 1/4"	NPT 1/4"	17	30
RN 38R38NPT MS	RN 38R38NPT ES	R 3/8"	NPT 3/8"	19	30
RN 12R12NPT MS	RN 12R12NPT ES	R 1/2"	NPT 1/2"	24	38
RN 34R34NPT MS	RN 34R34NPT ES	R 3/4"	NPT 3/4"	32	40
RN 10R10NPT MS	RN 10R10NPT ES	R 1"	NPT 1"	36	50

<sup>1)</sup> Angaben gelten für Typ Messing. Für alle anderen Typen fragen Sie bitte an.

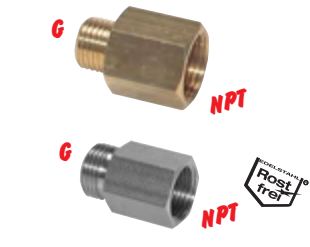

## Reduziernippel mit G-Gewinde/NPT-Gewinde bis 40 bar

Typ 16 bar Messing	Typ 40 bar 1.4571	Gewinde außen	Gewinde innen	SW <sup>1)</sup>	Länge <sup>1)</sup>
RN 18G18NPT MS	RN 18G18NPT ES	G 1/8"	NPT 1/8"	14	25
RN 14G14NPT MS	RN 14G14NPT ES	G 1/4"	NPT 1/4"	17	30
RN 38G38NPT MS	RN 38G38NPT ES	G 3/8"	NPT 3/8"	19	30
RN 12G12NPT MS	RN 12G12NPT ES	G 1/2"	NPT 1/2"	24	38
RN 34G34NPT MS	RN 34G34NPT ES	G 3/4"	NPT 3/4"	32	40
RN 10G10NPT MS	RN 10G10NPT ES	G 1"	NPT 1"	36	50

<sup>1)</sup> Angaben gelten für Typ Messing. Für alle anderen Typen fragen Sie bitte an.

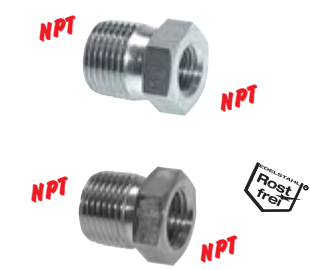

## Reduziernippel mit NPT-Gewinde bis 275 bar

Typ Stahl verzinkt	Typ 1.4571	Gewinde außen	Gewinde innen	PN*
RN 1418 NPT	RN 1418 NPT ES	NPT 1/4"	NPT 1/8"	275 bar
RN 1438 NPT	---	NPT 1/4"	NPT 3/8"	210 bar
RN 3818 NPT	RN 3818 NPT ES	NPT 3/8"	NPT 1/8"	210 bar
RN 3814 NPT	RN 3814 NPT ES	NPT 3/8"	NPT 1/4"	210 bar
RN 3812 NPT	---	NPT 3/8"	NPT 1/2"	210 bar
RN 1214 NPT	RN 1214 NPT ES	NPT 1/2"	NPT 1/4"	210 bar
RN 1238 NPT	RN 1238 NPT ES	NPT 1/2"	NPT 3/8"	210 bar
RN 3438 NPT	RN 3438 NPT ES	NPT 3/4"	NPT 3/8"	170 bar
RN 3412 NPT	RN 3412 NPT ES	NPT 3/4"	NPT 1/2"	170 bar
RN 1012 NPT	RN 1012 NPT ES	NPT 1"	NPT 1/2"	140 bar
RN 1034 NPT	RN 1034 NPT ES	NPT 1"	NPT 3/4"	140 bar
RN 11410 NPT	---	NPT 1 1/4"	NPT 1"	80 bar
RN 11210 NPT	---	NPT 1 1/2"	NPT 1"	80 bar

\* Angaben gelten für Typ Stahl verzinkt. Für alle anderen Typen fragen Sie bitte an.

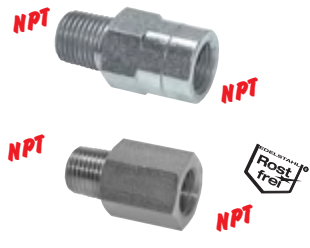

## Verlängerungen mit NPT-Gewinde bis 345 bar

Typ Stahl verzinkt	Typ 1.4571	Gewinde	PN*
RN 1818 NPT	RN 1818 NPT ES	NPT 1/8"	345 bar
RN 1414 NPT	RN 1414 NPT ES	NPT 1/4"	275 bar
---	RN 3838 NPT ES	NPT 3/8"	210 bar
RN 1212 NPT	RN 1212 NPT ES	NPT 1/2"	210 bar

\* Angaben gelten für Typ Edelstahl. Für alle anderen Typen fragen Sie bitte an.



Kupplungsdosen  
NW7 ab Seite 248



**LOCTITE**  
Flüssigdichtungen,  
Dichtringe & Bänder  
ab Seite 908



**praktische  
Sortimente**

Schrauben, Muttern,  
Schreiben, Fittings,  
O-Ringsortimente, .....  
ab Seite 958



Reinigungstechnik  
auf Seite 939

Alle Angaben verstehen sich als unverbindliche Richtwerte! Für nicht schriftlich bestätigte Datenauswahl übernehmen wir keine Haftung. Druckangaben beziehen sich, soweit nicht anders angegeben, auf Flüssigkeiten der Gruppe II bei +20°C.

# Reduziernippel / Adapter

## Reduziernippel mit JIC-Gewinde/G-Gewinde

bis 310 bar

Typ	Typ	Gewinde	Gewinde	PN*
Stahl verzinkt	1.4571	außen	innen	
RN 7/16-18	RN 7/16-18 ES	7/16"-20 UNF	G 1/8"	310 bar
RN 7/16-14	RN 7/16-14 ES	7/16"-20 UNF	G 1/4"	310 bar
RN 1/2-18	RN 1/2-18 ES	1/2"-20 UNF	G 1/8"	275 bar
RN 1/2-14	RN 1/2-14 ES	1/2"-20 UNF	G 1/4"	275 bar
RN 9/16-14	RN 9/16-14 ES	9/16"-18 UNF	G 1/4"	275 bar
RN 9/16-38	RN 9/16-38 ES	9/16"-18 UNF	G 3/8"	275 bar
RN 3/4-38	RN 3/4-38 ES	3/4"-16 UNF	G 3/8"	275 bar
RN 3/4-12	RN 3/4-12 ES	3/4"-16 UNF	G 1/2"	275 bar
RN 3/4-34	---	3/4"-16 UNF	G 3/4"	175 bar
RN 7/8-12	RN 7/8-12 ES	7/8"-14 UNF	G 1/2"	210 bar
RN 1 1/16-12	RN 1 1/16-12 ES	1 1/16"-12 UN	G 1/2"	210 bar
RN 1 1/16-34	RN 1 1/16-34 ES	1 1/16"-12 UN	G 3/4"	175 bar
RN 1 5/16-10	RN 1 5/16-10 ES	1 5/16"-12 UN	G 1"	150 bar
RN 1 5/8-10	RN 1 5/8-10 ES	1 5/8"-12 UN	G 1"	140 bar
RN 1 5/8-114	RN 1 5/8-114 ES	1 5/8"-12 UN	G 1 1/4"	140 bar
RN 1 7/8-112	RN 1 7/8-112 ES	1 7/8"-12 UN	G 1 1/2"	105 bar

\* in Versuchen mit Hydrauliköl ermittelte Richtwerte mit 4-facher Sicherheit, im Einzelfall bitte anfragen

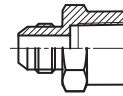

## Reduziernippel mit JIC-Gewinde

bis 310 bar

Typ	Typ	Gewinde	Gewinde	PN*
Stahl verzinkt	1.4571	außen	innen	
RN 7/16-7/16	RN 7/16-7/16 ES	7/16"-20 UNF	7/16"-20 UNF	310 bar
RN 7/16-9/16	RN 7/16-9/16 ES**	7/16"-20 UNF	9/16"-18 UNF	275 bar
RN 7/16-3/4	RN 7/16-3/4 ES**	7/16"-20 UNF	3/4"-16 UNF	275 bar
RN 7/16-7/8	RN 7/16-7/8 ES**	7/16"-20 UNF	7/8"-14 UNF	210 bar
RN 1/2-1/2	RN 1/2-1/2 ES	1/2"-20 UNF	1/2"-20 UNF	275 bar
RN 9/16-9/16	RN 9/16-9/16 ES	9/16"-18 UNF	9/16"-18 UNF	275 bar
RN 9/16-3/4	RN 9/16-3/4 ES**	9/16"-18 UNF	3/4"-16 UNF	275 bar
RN 9/16-7/8	RN 9/16-7/8 ES**	9/16"-18 UNF	7/8"-14 UNF	210 bar
RN 9/16-1 1/16	RN 9/16-1 1/16 ES**	9/16"-18 UNF	1 1/16"-12 UN	210 bar
RN 3/4-3/4	RN 3/4-3/4 ES	3/4"-16 UNF	3/4"-16 UNF	275 bar
RN 3/4-7/8	RN 3/4-7/8 ES**	3/4"-16 UNF	7/8"-14 UNF	210 bar
RN 3/4-1 1/16	RN 3/4-1 1/16 ES**	3/4"-16 UNF	1 1/16"-12 UN	210 bar
RN 7/8-7/8	RN 7/8-7/8 ES	7/8"-14 UNF	7/8"-14 UNF	210 bar
RN 7/8-1 1/16	RN 7/8-1 1/16 ES	7/8"-14 UNF	1 1/16"-12 UN	210 bar
RN 1 1/16-1 1/16	RN 1 1/16-1 1/16 ES	1 1/16"-12 UN	1 1/16"-12 UN	210 bar
RN 1 1/16-1 5/16	RN 1 1/16-1 5/16 ES	1 1/16"-12 UN	1 5/16"-12 UN	170 bar
RN 1 3/16-1 3/16	---	1 3/16"-12 UN	1 3/16"-12 UN	170 bar
RN 1 5/16-1 5/16	RN 1 5/16-1 5/16 ES	1 5/16"-12 UN	1 5/16"-12 UN	170 bar
RN 1 5/16-1 5/8	---	1 5/16"-12 UN	1 5/8"-12 UN	140 bar
RN 1 5/8-1 5/8	---	1 5/8"-12 UN	1 5/8"-12 UN	140 bar
RN 1 7/8-1 7/8	---	1 7/8"-12 UN	1 7/8"-12 UN	105 bar

\* in Versuchen mit Hydrauliköl ermittelte Richtwerte mit 4-facher Sicherheit, im Einzelfall bitte anfragen

\*\* feststehend

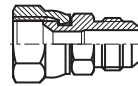

## Reduziernippel mit JIC-Gewinde/NPT-Gewinde

bis 310 bar

Typ	Gewinde	Gewinde	PN*
Stahl verzinkt	außen	innen	
RN 7/16-18 NPT	7/16"-20 UNF	1/8" NPT	310 bar
RN 9/16-14 NPT	9/16"-18 UNF	1/4" NPT	275 bar
RN 3/4-38 NPT	3/4"-16 UNF	3/8" NPT	210 bar
RN 3/4-12 NPT	3/4"-16 UNF	1/2" NPT	210 bar
RN 7/8-12 NPT	7/8"-14 UNF	1/2" NPT	210 bar
RN 1 1/16-34 NPT	1 1/16"-12 UN	3/4" NPT	170 bar
RN 1 5/16-10 NPT	1 5/16"-12 UN	1" NPT	140 bar
RN 1 5/8-114 NPT	1 5/8"-12 UN	1 1/4" NPT	80 bar

\* in Versuchen mit Hydrauliköl ermittelte Richtwerte mit 4-facher Sicherheit, im Einzelfall bitte anfragen

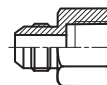

Messer auf Seite 957



Bürsten ab Seite 880



Hydraulikventile ab Seite 722



Hydraulikkupplungen ab Seite 272



Kompressoren Druckschalter ab Seite 613



Einbau-manometer ab Seite 590



Hochdruck-Kugelhähne ab Seite 444



Parker Steckschläuche auf Seite 408

Alle Angaben verstehen sich als unverbindliche Richtwerte! Für nicht schriftlich bestätigte Datenauswahl übernehmen wir keine Haftung. Druckangaben beziehen sich, soweit nicht anders angegeben, auf Flüssigkeiten der Gruppe II bei +20°C.

# Doppelnippel

Besonders preiswert!



Typ 280/N8



## Doppelnippel mit konischem Gewinde

PN 16/25

Typ 16 bar MS vernickelt	Typ 16 bar Messing/Rotguss	Typ 16 bar 1.4408	Typ 25 bar Temperguss verz.	Gewinde G 1	Gewinde G 2	SW <sup>1)</sup>
DN 1818 K MSV	DN 1818 K MS	DN 1818 K ES*	DN 1818 K ST	R 1/8"	R 1/8"	11
DN 1418 K MSV	DN 1418 K MS	DN 1418 K ES*	DN 1418 K ST	R 1/4"	R 1/8"	14
DN 1414 K MSV	DN 1414 K MS	DN 1414 K ES	DN 1414 K ST	R 1/4"	R 1/4"	17
DN 3818 K MSV	DN 3818 K MS	DN 3818 K ES	DN 3818 K ST	R 3/8"	R 1/8"	17
DN 3814 K MSV	DN 3814 K MS	DN 3814 K ES	DN 3814 K ST	R 3/8"	R 1/4"	18
DN 3838 K MSV	DN 3838 K MS	DN 3838 K ES	DN 3838 K ST	R 3/8"	R 3/8"	18
DN 1214 K MSV	DN 1214 K MS	DN 1214 K ES	DN 1214 K ST	R 1/2"	R 1/4"	22
DN 1238 K MSV	DN 1238 K MS	DN 1238 K ES	DN 1238 K ST	R 1/2"	R 3/8"	22
DN 1212 K MSV	DN 1212 K MS	DN 1212 K ES*	DN 1212 K ST	R 1/2"	R 1/2"	22
---	DN 3438 K MS	DN 3438 K ES	DN 3438 K ST	R 3/4"	R 3/8"	27
DN 3412 K MSV	DN 3412 K MS	DN 3412 K ES	DN 3412 K ST	R 3/4"	R 1/2"	27
DN 3434 K MSV	DN 3434 K MS	DN 3434 K ES*	DN 3434 K ST	R 3/4"	R 3/4"	27
---	DN 1012 K MS	DN 1012 K ES	DN 1012 K ST	R 1"	R 1/2"	36
---	DN 1034 K MS	DN 1034 K ES	DN 1034 K ST	R 1"	R 3/4"	34
---	DN 1010 K MS	DN 1010 K ES*	DN 1010 K ST	R 1"	R 1"	36
---	---	DN 11434 K ES	DN 11434 K ST	R 1 1/4"	R 3/4"	---
---	---	DN 11410 K ES	DN 11410 K ST	R 1 1/4"	R 1"	---
---	---	DN 114114 K ES*	DN 114114 K ST	R 1 1/4"	R 1 1/4"	---
---	---	DN 11210 K ES	DN 11210 K ST	R 1 1/2"	R 1"	---
---	---	DN 112114 K ES	DN 112114 K ST	R 1 1/2"	R 1 1/4"	---
---	---	DN 112112 K ES*	DN 112112 K ST	R 1 1/2"	R 1 1/2"	---
---	---	DN 20112 K ES	DN 20112 K ST	R 2"	R 1 1/2"	---
---	---	DN 2020 K ES*	DN 2020 K ST	R 2"	R 2"	---
---	---	DN 21220 K ES	DN 21220 K ST	R 2 1/2"	R 2"	---
---	---	DN 212212 K ES	DN 212212 K ST	R 2 1/2"	R 2 1/2"	---
---	---	---	DN 3020 K ST	R 3"	R 2"	---
---	---	DN 30212 K ES	DN 30212 K ST	R 3"	R 2 1/2"	---
---	---	DN 3030 K ES	DN 3030 K ST	R 3"	R 3"	---
---	---	DN 4030 K ES	DN 4030 K ST	R 4"	R 3"	---
---	---	DN 4040 K ES	DN 4040 K ST	R 4"	R 4"	---

<sup>1)</sup> Angaben gelten für Typ Messing. Für alle anderen Typen fragen Sie bitte an, \* Optional: NPT-Gewinde -NPT

Bestellbeispiel: DN 1212 K ES \*\*

Kennzeichen der Optionen:

NPT-Gewinde .....-NPT

Standardtyp

## Doppelnippel mit zylindrischem Gewinde

PN 16/40

Typ 16 bar MS vernickelt*	SW	Typ 16 bar Messing/Rotguss	SW	Typ 40 bar 1.4571	SW	Gewinde G 1	Gewinde G 2
---	---	DN 33 MS*	5	DN 33 ES*	8	M 3	M 3
---	---	DN 53 MS*	8	DN 53 ES*	8	M 5	M 3
DN 55 MSV	8	DN 55 MS	7	DN 55 ES	8	M 5	M 5
DN 185 MSV	14	DN 185 MS	14	DN 185 ES	14	G 1/8"	M 5
DN 1818 MSV	14	DN 1818 MS	14	DN 1818 ES	14	G 1/8"	G 1/8"
---	---	DN 145 MS	17	DN 145 ES	17	G 1/4"	M 5
DN 1418 MSV	17	DN 1418 MS	17	DN 1418 ES	17	G 1/4"	G 1/8"
DN 1414 MSV	17	DN 1414 MS	17	DN 1414 ES	17	G 1/4"	G 1/4"
DN 3818 MSV	19	DN 3818 MS	19	DN 3818 ES	19	G 3/8"	G 1/8"
DN 3814 MSV	19	DN 3814 MS	19	DN 3814 ES	19	G 3/8"	G 1/4"
DN 3838 MSV	19	DN 3838 MS	19	DN 3838 ES	19	G 3/8"	G 3/8"
DN 1214 MSV	24	DN 1214 MS	24	DN 1214 ES	24	G 1/2"	G 1/4"
DN 1238 MSV	24	DN 1238 MS	24	DN 1238 ES	24	G 1/2"	G 3/8"
DN 1212 MSV	24	DN 1212 MS	24	DN 1212 ES	24	G 1/2"	G 1/2"
DN 3438 MSV	32	DN 3438 MS	32	DN 3438 ES	32	G 3/4"	G 3/8"
DN 3412 MSV	30	DN 3412 MS	32	DN 3412 ES	32	G 3/4"	G 1/2"
DN 3434 MSV	30	DN 3434 MS	32	DN 3434 ES	32	G 3/4"	G 3/4"
DN 1012 MSV	34	DN 1012 MS	36	DN 1012 ES	36	G 1"	G 1/2"
DN 1034 MSV	36	DN 1034 MS	36	DN 1034 ES	36	G 1"	G 3/4"
DN 1010 MSV	36	DN 1010 MS	34	DN 1010 ES	36	G 1"	G 1"
DN 11412 MSV	43	DN 11412 MS*	43	---	---	G 1 1/4"	G 1/2"
DN 11434 MSV	42	DN 11434 MS*	42	---	---	G 1 1/4"	G 3/4"
DN 11410 MSV	42	DN 11410 MS*	42	DN 11410 ES	50	G 1 1/4"	G 1"
DN 114114 MSV	42	DN 114114 MS*	42	DN 114114 ES	50	G 1 1/4"	G 1 1/4"
DN 11234 MSV	50	DN 11234 MS*	50	---	---	G 1 1/2"	G 3/4"
DN 11210 MSV	50	DN 11210 MS*	50	---	---	G 1 1/2"	G 1"
DN 112114 MSV	50	DN 112114 MS*	50	DN 112114 ES	55	G 1 1/2"	G 1 1/4"
DN 112112 MSV	50	DN 112112 MS*	50	DN 112112 ES	55	G 1 1/2"	G 1 1/2"
DN 2010 MSV	60	DN 2010 MS*	60	---	---	G 2"	G 1"
DN 20114 MSV	60	DN 20114 MS*	60	---	---	G 2"	G 1 1/4"
DN 20112 MSV	60	DN 20112 MS*	60	---	---	G 2"	G 1 1/2"
DN 2020 MSV	60	DN 2020 MS*	60	DN 2020 ES	65	G 2"	G 2"
DN 21220 MSV	77	DN 21220 MS*	77	---	---	G 2 1/2"	G 2"
DN 212212 MSV	77	DN 212212 MS*	77	DN 212212 ES**	77	G 2 1/2"	G 2 1/2"
DN 3020 MSV	89	DN 3020 MS*	89	---	---	G 3"	G 2"
DN 30212 MSV	89	DN 30212 MS*	89	---	---	G 3"	G 2 1/2"
DN 3030 MSV	89	DN 3030 MS*	89	DN 3030 ES**	91	G 3"	G 3"
---	---	DN 4040 MS*	117	DN 4040 ES**	117	G 4"	G 4"

\* wird ohne Innenkonus geliefert, \*\* Material: 1.4408 (16 bar)

Alle Angaben verstehen sich als unverbindliche Richtwerte! Für nicht schriftlich bestätigte Datenauswahl übernehmen wir keine Haftung. Druckangaben beziehen sich, soweit nicht anders angegeben, auf Flüssigkeiten der Gruppe II bei +20°C.



# Doppelnippel

## Doppelnippel mit zylindrischem Gewinde

PN 10

Typ PP	Typ PVDF	Gewinde	SW	Länge L
DN 1818 PP	DN 1818 PVDF	G 1/8"	14	23
DN 1414 PP	DN 1414 PVDF	G 1/4"	17	33
DN 3838 PP	DN 3838 PVDF	G 3/8"	22	36
DN 1212 PP	DN 1212 PVDF	G 1/2"	27	43
DN 3434 PP	DN 3434 PVDF	G 3/4"	36	50
DN 1010 PP	DN 1010 PVDF	G 1"	41	57
DN 114114 PP	DN 114114 PVDF	G 1 1/4"	50	65
DN 112112 PP	DN 112112 PVDF	G 1 1/2"	55	70

☑: Grundmaterial FDA-zugelassen

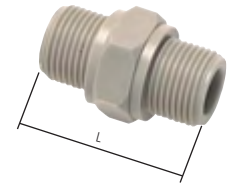

## Doppelnippel PVC-U (nur für Kunststoffgewinde)

PN 10

Hinweise: • Keine PVC-U schädigende Gewindedichtmittel verwenden!



Achtung: Nicht für Druckluft oder andere Gase unter Druck geeignet!

Typ	Gewinde	Gewinde
DN 3838 PVC	Rp 3/8"	Rp 3/8"
DN 1238 PVC	Rp 1/2"	Rp 3/8"
DN 1212 PVC	Rp 1/2"	Rp 1/2"
DN 3412 PVC	Rp 3/4"	Rp 1/2"
DN 3434 PVC	Rp 3/4"	Rp 3/4"
DN 1034 PVC	Rp 1"	Rp 3/4"
DN 1010 PVC	Rp 1"	Rp 1"
DN 11410 PVC	Rp 1 1/4"	Rp 1"
DN 114114 PVC	Rp 1 1/4"	Rp 1 1/4"
DN 112114 PVC	Rp 1 1/2"	Rp 1 1/4"
DN 112112 PVC	Rp 1 1/2"	Rp 1 1/2"
DN 20112 PVC	Rp 2"	Rp 1 1/2"
DN 2020 PVC	Rp 2"	Rp 2"
DN 21220 PVC	Rp 2 1/2"	Rp 2"
DN 212212 PVC	Rp 2 1/2"	Rp 2 1/2"
DN 30212 PVC	Rp 3"	Rp 2 1/2"
DN 3030 PVC	Rp 3"	Rp 3"
DN 4030 PVC	Rp 4"	Rp 3"
DN 4040 PVC	Rp 4"	Rp 4"



## Doppelnippel mit Zollgewinde (60° Universaldichtkegel)

bis 400 bar

Typ	Typ	Gewinde	Gewinde	PN
Stahl verzinkt	1.4571	G 1	G 2	PN
DN 1818 HD	DN 1818 HD ES	G 1/8"	G 1/8"	400 bar
DN 1418 HD	DN 1418 HD ES	G 1/4"	G 1/8"	400 bar
DN 1414 HD	DN 1414 HD ES	G 1/4"	G 1/4"	400 bar
DN 3814 HD	DN 3814 HD ES	G 3/8"	G 1/4"	400 bar
DN 3838 HD	DN 3838 HD ES	G 3/8"	G 3/8"	400 bar
DN 1214 HD	DN 1214 HD ES	G 1/2"	G 1/4"	400 bar
DN 1238 HD	DN 1238 HD ES	G 1/2"	G 3/8"	400 bar
DN 1212 HD	DN 1212 HD ES	G 1/2"	G 1/2"	400 bar
DN 3438 HD	DN 3438 HD ES	G 3/4"	G 3/8"	400 bar
DN 3412 HD	DN 3412 HD ES	G 3/4"	G 1/2"	400 bar
DN 3434 HD	DN 3434 HD ES	G 3/4"	G 3/4"	400 bar
DN 1012 HD	DN 1012 HD ES	G 1"	G 1/2"	345 bar
DN 1034 HD	DN 1034 HD ES	G 1"	G 3/4"	345 bar
DN 1010 HD	DN 1010 HD ES	G 1"	G 1"	345 bar
DN 11410 HD	DN 11410 HD ES	G 1 1/4"	G 1"	315 bar
DN 114114 HD	DN 114114 HD ES	G 1 1/4"	G 1 1/4"	315 bar
DN 112114 HD	DN 112114 HD ES	G 1 1/2"	G 1 1/4"	315 bar
DN 112112 HD	DN 112112 HD ES	G 1 1/2"	G 1 1/2"	315 bar
DN 20112 HD	DN 20112 HD ES	G 2"	G 1 1/2"	160 bar
DN 2020 HD	DN 2020 HD ES	G 2"	G 2"	160 bar



## Schottnippel mit Zollgewinde (60° Universaldichtkegel)

bis 475 bar

Typ	Typ	Gewinde	PN*
Stahl verzinkt	1.4436	G	PN*
SN 1818 HD	SN 1818 HD ES	G 1/8"	475 bar
SN 1414 HD	SN 1414 HD ES	G 1/4"	350 bar
SN 3838 HD	SN 3838 HD ES	G 3/8"	325 bar
SN 1212 HD	SN 1212 HD ES	G 1/2"	350 bar
SN 3434 HD	SN 3434 HD ES	G 3/4"	325 bar
SN 1010 HD	SN 1010 HD ES	G 1"	225 bar
SN 114114 HD	SN 114114 HD ES	G 1 1/4"	190 bar
SN 112112 HD	SN 112112 HD ES	G 1 1/2"	190 bar
SN 2020 HD	SN 2020 HD ES	G 2"	175 bar

\* in Versuchen mit Hydrauliköl ermittelte Richtwerte mit 4-facher Sicherheit, im Einzelfall bitte anfragen



TIP Winkel-Hochdruck-Schottverschraubungen finden Sie auf Seite 205



# Doppelnippel / Adapter

2

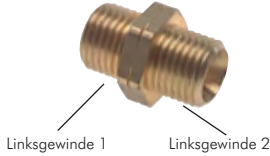
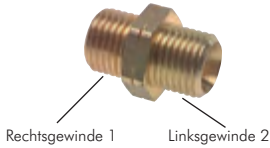

## Doppelnippel mit **Rechtsgewinde/Linksgewinde** PN 16

Typ	Rechts- gewinde 1	Links- gewinde 2	SW	Typ	Rechts- gewinde 1	Links- gewinde 2	SW
Messing				Messing			
DN 1414 R L	G 1/4"	G 1/4" LH	17	DN 1010 R L	G 1"	G 1" LH	36
DN 3838 R L	G 3/8"	G 3/8" LH	19	DN 114114 R L	G 1 1/4"	G 1 1/4" LH	46
DN 1212 R L	G 1/2"	G 1/2" LH	22	DN 112112 R L	G 1 1/2"	G 1 1/2" LH	50
DN 3434 R L	G 3/4"	G 3/4" LH	27				

## Doppelnippel mit **Linksgewinde** PN 16

Typ	Links- gewinde 1	Links- gewinde 2	SW
Messing			
DN 1414 links	G 1/4" LH	G 1/4" LH	17
DN 3838 links	G 3/8" LH	G 3/8" LH	19

## Doppelnippel mit **metrischem Gewinde/G-Gewinde und metrischem Gewinde** PN 16

Typ	Gewinde G 1	Gewinde G 2	SW
Messing			
<b>zöllige/metrische Gewinde</b>			
DN 14-M14 MS	G 1/4"	M 14 x 1,5	17
DN 14-M16 MS	G 1/4"	M 16 x 1,5	19
DN 38-M14 MS	G 3/8"	M 14 x 1,5	19
DN 38-M16 MS	G 3/8"	M 16 x 1,5	19
DN 12-M24 MS	G 1/2"	M 24 x 1,5	27
<b>metrische/metrische Gewinde</b>			
DN M14-M14 MS	M 14 x 1,5	M 14 x 1,5	17
DN M16-M14 MS	M 16 x 1,5	M 14 x 1,5	17
DN M16-M16 MS	M 16 x 1,5	M 16 x 1,5	19
DN M24-M24 MS	M 24 x 1,5	M 24 x 1,5	27

## Doppelnippel mit **R-Gewinde/NPT-Gewinde** PN 60

Typ	Gewinde G1	Gewinde G2	SW	Länge	Typ	Gewinde G1	Gewinde G2	SW	Länge
Messing vernickelt					Messing vernickelt				
DN 18R18NPT MSV	R 1/8"	NPT 1/8"	11	27	DN 12R12NPT MSV	R 1/2"	NPT 1/2"	22	46
DN 14R14NPT MSV	R 1/4"	NPT 1/4"	14	35	DN 34R34NPT MSV	R 3/4"	NPT 3/4"	27	47
DN 38R38NPT MSV	R 3/8"	NPT 3/8"	17	37					

## Doppelnippel mit **G-Gewinde/NPT-Gewinde** PN 40

Typ	Gewinde G1	Gewinde G2	SW	Länge	Typ	Gewinde G1	Gewinde G2	SW	Länge
1.4571					1.4571				
DN 18G18NPT ES	G 1/8"	NPT 1/8"	14	26	DN 10G10NPT ES	G 1"	NPT 1"	41	55
DN 14G14NPT ES	G 1/4"	NPT 1/4"	19	33,5	DN 114G114NPT ES	G 1 1/4"	NPT 1 1/4"	50	66
DN 38G38NPT ES	G 3/8"	NPT 3/8"	22	38	DN 112G112NPT ES	G 1 1/2"	NPT 1 1/2"	55	64
DN 12G12NPT ES	G 1/2"	NPT 1/2"	27	43	DN 20G20NPT ES	G 2"	NPT 2"	70	66
DN 34G34NPT ES	G 3/4"	NPT 3/4"	32	47					

## Hochdruck-Doppelnippel **G-Gewinde/NPT-Gewinde** bis PN 800

Typ	Gewinde G 1 mit Innenkonus	Gewinde G 2	PN
Stahl verzinkt			
HDA 14	G 1/4"	NPT 1/4"	800 bar*
HDA 38	G 3/8"	NPT 3/8"	700 bar*

\* bei 2-facher Sicherheit

## Doppelnippel mit **NPT-Gewinde** bis PN 345

Typ	Typ	Gewinde G 1	Gewinde G 2	SW	Länge**	PN*
Stahl verzinkt	1.4571					
DN 1818 NPT	DN 1818 NPT ES	NPT 1/8"	NPT 1/8"	12	27,0	345 bar
DN 1418 NPT	DN 1418 NPT ES	NPT 1/4"	NPT 1/8"	14	30,5	275 bar
DN 1414 NPT	DN 1414 NPT ES	NPT 1/4"	NPT 1/4"	14	36,5	275 bar
DN 3818 NPT	DN 3818 NPT ES	NPT 3/8"	NPT 1/8"	17	30,5	210 bar
DN 3814 NPT	DN 3814 NPT ES	NPT 3/8"	NPT 1/4"	19	36,5	210 bar
DN 3838 NPT	DN 3838 NPT ES	NPT 3/8"	NPT 3/8"	19	36,5	210 bar
DN 1214 NPT	DN 1214 NPT ES	NPT 1/2"	NPT 1/4"	22	40,5	210 bar
DN 1238 NPT	DN 1238 NPT ES	NPT 1/2"	NPT 3/8"	22	43,7	210 bar
DN 1212 NPT	DN 1212 NPT ES	NPT 1/2"	NPT 1/2"	22	48,4	210 bar
DN 3412 NPT	DN 3412 NPT ES	NPT 3/4"	NPT 1/2"	27	50,0	170 bar
DN 3434 NPT	DN 3434 NPT ES	NPT 3/4"	NPT 3/4"	27	50,0	170 bar
DN 1034 NPT	DN 1034 NPT ES	NPT 1"	NPT 3/4"	36	54,0	140 bar
DN 1010 NPT	DN 1010 NPT ES	NPT 1"	NPT 1"	36	59,0	140 bar
DN 114114 NPT	DN 114114 NPT ES	NPT 1 1/4"	NPT 1 1/4"	46	63,0	80 bar

\* in Versuchen mit Hydrauliköl ermittelte Richtwerte mit 4-facher Sicherheit, im Einzelfall bitte anfragen,

\*\* Angaben gelten für Typ Edelstahl. Für alle anderen Typen bitte anfragen.

Alle Angaben verstehen sich als unverbindliche Richtwerte! Für nicht schriftlich bestätigte Datenauswahl übernehmen wir keine Haftung. Druckangaben beziehen sich, soweit nicht anders angegeben, auf Flüssigkeiten der Gruppe II bei +20°C.

# Doppelnippel / Adapter

## Doppelnippel mit metrischem Gewinde/JIC-Gewinde

bis 310 bar

Typ Stahl verzinkt	Typ V4A	Gewinde G 1	Gewinde G 2	PN*
DN M10-7/16	DN M10-7/16 ES	M 10 x 1	7/16"-20 UNF	310 bar
DN M12-7/16	---	M 12 x 1,5	7/16"-20 UNF	310 bar
DN M12-1/2	DN M12-1/2 ES	M 12 x 1,5	1/2"-20 UNF	275 bar
DN M14-7/16**	---	M 14 x 1,5	7/16"-20 UNF	310 bar
DN M14-9/16	DN M14-9/16 ES	M 14 x 1,5	9/16"-18 UNF	275 bar
DN M16-9/16	DN M16-9/16 ES	M 16 x 1,5	9/16"-18 UNF	275 bar
DN M16-3/4	DN M16-3/4 ES	M 16 x 1,5	3/4"-16 UNF	275 bar
DN M18-3/4	DN M18-3/4 ES	M 18 x 1,5	3/4"-16 UNF	275 bar
DN M18-7/8	DN M18-7/8 ES	M 18 x 1,5	7/8"-14 UNF	210 bar
DN M20-7/8	---	M 20 x 1,5	7/8"-14 UNF	210 bar
DN M22-3/4**	---	M 22 x 1,5	3/4"-16 UNF	275 bar
DN M22-7/8	DN M22-7/8 ES	M 22 x 1,5	7/8"-14 UNF	210 bar
DN M22-1 1/16	DN M22-1 1/16 ES	M 22 x 1,5	1 1/16"-12 UN	210 bar
DN M26-1 1/16	---	M 26 x 1,5	1 1/16"-12 UN	210 bar
DN M27-1 1/16	DN M27-1 1/16 ES	M 27 x 2	1 1/16"-12 UN	210 bar
DN M33-1 5/16	DN M33-1 5/16 ES	M 33 x 2	1 5/16"-12 UN	170 bar

\* in Versuchen mit Hydrauliköl ermittelte Richtwerte mit 4-facher Sicherheit, im Einzelfall bitte anfragen, \*\* ohne Dichtung

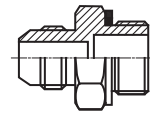

## Doppelnippel mit G-Gewinde/JIC-Gewinde

bis 310 bar

Typ Stahl verzinkt	Typ 1.4571	Gewinde G 1	Gewinde G 2	PN*
DN 14-7/16	DN 14-7/16 ES	G 1/4"	7/16"-20 UNF	310 bar
DN 14-1/2	DN 14-1/2 ES	G 1/4"	1/2"-20 UNF	275 bar
DN 14-9/16	DN 14-9/16 ES	G 1/4"	9/16"-18 UNF	275 bar
DN 14-3/4	DN 14-3/4 ES	G 1/4"	3/4"-16 UNF	275 bar
DN 38-7/16	DN 38-7/16 ES	G 3/8"	7/16"-20 UNF	310 bar
DN 38-1/2	DN 38-1/2 ES	G 3/8"	1/2"-20 UNF	275 bar
DN 38-9/16	DN 38-9/16 ES	G 3/8"	9/16"-18 UNF	275 bar
DN 38-3/4	DN 38-3/4 ES	G 3/8"	3/4"-16 UNF	275 bar
DN 38-7/8	DN 38-7/8 ES	G 3/8"	7/8"-14 UNF	210 bar
DN 12-7/16	DN 12-7/16 ES	G 1/2"	7/16"-20 UNF	310 bar
DN 12-1/2**	---	G 1/2"	1/2"-20 UNF	275 bar
DN 12-9/16	DN 12-9/16 ES	G 1/2"	9/16"-18 UNF	275 bar
DN 12-3/4	DN 12-3/4 ES	G 1/2"	3/4"-16 UNF	275 bar
DN 12-7/8	DN 12-7/8 ES	G 1/2"	7/8"-14 UNF	210 bar
DN 12-1 1/16	DN 12-1 1/16 ES	G 1/2"	1 1/16"-12 UN	210 bar
DN 34-3/4	DN 34-3/4 ES	G 3/4"	3/4"-16 UNF	275 bar
DN 34-7/8	DN 34-7/8 ES	G 3/4"	7/8"-14 UNF	210 bar
DN 34-1 1/16	DN 34-1 1/16 ES	G 3/4"	1 1/16"-12 UN	210 bar
DN 34-1 3/16**	---	G 3/4"	1 3/16"-12 UN	170 bar
DN 34-1 5/16	DN 34-1 5/16 ES	G 3/4"	1 5/16"-12 UN	170 bar
DN 10-1 5/16	DN 10-1 5/16 ES	G 1"	1 5/16"-12 UN	170 bar
DN 114-1 5/8	DN 114-1 5/8 ES	G 1 1/4"	1 5/8"-12 UN	140 bar
DN 112-1 7/8	DN 112-1 7/8 ES	G 1 1/2"	1 7/8"-12 UN	105 bar
DN 112-2 1/2**	---	G 1 1/2"	2 1/2"-12 UN	80 bar

\* in Versuchen mit Hydrauliköl ermittelte Richtwerte mit 4-facher Sicherheit, im Einzelfall bitte anfragen, \*\* ohne Dichtung

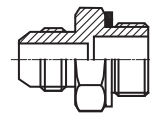

## Doppelnippel mit NPT-Gewinde/JIC-Gewinde

bis 310 bar

Typ Stahl verzinkt	Typ 1.4571	Gewinde G 1	Gewinde G 2	PN*
DN 18 NPT-7/16	DN 18 NPT-7/16 ES	1/8" NPT	7/16"-20 UNF	310 bar
DN 18 NPT-1/2	DN 18 NPT-1/2 ES	1/8" NPT	1/2"-20 UNF	275 bar
DN 18 NPT-9/16	DN 18 NPT-9/16 ES	1/8" NPT	9/16"-18 UNF	275 bar
DN 14 NPT-7/16	DN 14 NPT-7/16 ES	1/4" NPT	7/16"-20 UNF	275 bar
DN 14 NPT-1/2	DN 14 NPT-1/2 ES	1/4" NPT	1/2"-20 UNF	275 bar
DN 14 NPT-9/16	DN 14 NPT-9/16 ES	1/4" NPT	9/16"-18 UNF	275 bar
DN 14 NPT-3/4	DN 14 NPT-3/4 ES	1/4" NPT	3/4"-16 UNF	275 bar
DN 38 NPT-7/16	DN 38 NPT-7/16 ES	3/8" NPT	7/16"-20 UNF	210 bar
DN 38 NPT-1/2	DN 38 NPT-1/2 ES	3/8" NPT	1/2"-20 UNF	210 bar
DN 38 NPT-9/16	DN 38 NPT-9/16 ES	3/8" NPT	9/16"-18 UNF	210 bar
DN 38 NPT-3/4	DN 38 NPT-3/4 ES	3/8" NPT	3/4"-16 UNF	210 bar
DN 38 NPT-7/8	DN 38 NPT-7/8 ES	3/8" NPT	7/8"-14 UNF	210 bar
DN 12 NPT-7/16	DN 12 NPT-7/16 ES	1/2" NPT	7/16"-20 UNF	210 bar
DN 12 NPT-9/16	DN 12 NPT-9/16 ES	1/2" NPT	9/16"-18 UNF	210 bar
DN 12 NPT-3/4	DN 12 NPT-3/4 ES	1/2" NPT	3/4"-16 UNF	210 bar
DN 12 NPT-7/8	DN 12 NPT-7/8 ES	1/2" NPT	7/8"-14 UNF	210 bar
DN 12 NPT-1 1/16	DN 12 NPT-1 1/16 ES	1/2" NPT	1 1/16"-12 UN	210 bar
DN 34 NPT-3/4	DN 34 NPT-3/4 ES	3/4" NPT	3/4"-16 UNF	170 bar
DN 34 NPT-7/8	DN 34 NPT-7/8 ES	3/4" NPT	7/8"-14 UNF	170 bar
DN 34 NPT-1 1/16	DN 34 NPT-1 1/16 ES	3/4" NPT	1 1/16"-12 UN	170 bar
DN 34 NPT-1 5/16	DN 34 NPT-1 5/16 ES	3/4" NPT	1 5/16"-12 UN	170 bar
DN 10 NPT-1 1/16	DN 10 NPT-1 1/16 ES	1" NPT	1 1/16"-12 UN	140 bar
DN 10 NPT-1 5/16	DN 10 NPT-1 5/16 ES	1" NPT	1 5/16"-12 UN	140 bar
DN 10 NPT-1 5/8	DN 10 NPT-1 5/8 ES	1" NPT	1 5/8"-12 UN	140 bar
DN 114 NPT-1 5/8	DN 114 NPT-1 5/8 ES	1 1/4" NPT	1 5/8"-12 UN	80 bar
DN 114 NPT-1 7/8	DN 114 NPT-1 7/8 ES	1 1/4" NPT	1 7/8"-12 UN	80 bar
DN 112 NPT-1 7/8	DN 112 NPT-1 7/8 ES	1 1/2" NPT	1 7/8"-12 UN	70 bar

\* in Versuchen mit Hydrauliköl ermittelte Richtwerte mit 4-facher Sicherheit, im Einzelfall bitte anfragen

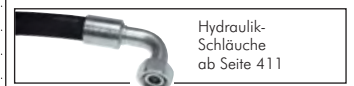
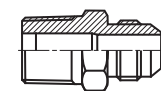

Alle Angaben verstehen sich als unverbindliche Richtwerte! Für nicht schriftlich bestätigte Datenanswahl übernehmen wir keine Haftung. Druckangaben beziehen sich, soweit nicht anders angegeben, auf Flüssigkeiten der Gruppe II bei +20°C.

# Doppelnippel / Adapter

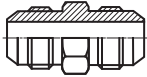

## Doppelnippel mit JIC-Gewinde

bis 310 bar

Typ	Typ	Gewinde	Gewinde	PN*
Stahl verzinkt	1.4571	G 1	G 2	
DN 7/16-7/16	DN 7/16-7/16 ES	7/16"-20 UNF	7/16"-20 UNF	310 bar
DN 1/2-1/2	DN 1/2-1/2 ES	1/2"-20 UNF	1/2"-20 UNF	275 bar
DN 9/16-7/16	DN 9/16-7/16 ES	9/16"-18 UNF	7/16"-20 UNF	275 bar
DN 9/16-1/2	---	9/16"-18 UNF	1/2"-20 UNF	275 bar
DN 9/16-9/16	DN 9/16-9/16 ES	9/16"-18 UNF	9/16"-18 UNF	275 bar
DN 3/4-9/16	DN 3/4-9/16 ES	3/4"-16 UNF	9/16"-18 UNF	275 bar
DN 3/4-3/4	DN 3/4-3/4 ES	3/4"-16 UNF	3/4"-16 UNF	275 bar
DN 7/8-1/2	---	7/8"-14 UNF	1/2"-20 UNF	210 bar
DN 7/8-3/4	DN 7/8-3/4 ES	7/8"-14 UNF	3/4"-16 UNF	210 bar
DN 7/8-7/8	DN 7/8-7/8 ES	7/8"-14 UNF	7/8"-14 UNF	210 bar
DN 1 1/16-3/4	DN 1 1/16-3/4 ES	1 1/16"-12 UN	3/4"-16 UNF	210 bar
DN 1 1/16-7/8	DN 1 1/16-7/8 ES	1 1/16"-12 UN	7/8"-14 UNF	210 bar
DN 1 1/16-1 1/16	DN 1 1/16-1 1/16 ES	1 1/16"-12 UN	1 1/16"-12 UN	210 bar
DN 1 3/16-1 3/16	---	1 3/16"-12 UN	1 3/16"-12 UN	170 bar
DN 1 5/16-1 1/16	DN 1 5/16-1 1/16 ES	1 5/16"-12 UN	1 1/16"-12 UN	170 bar
DN 1 5/16-1 3/16	---	1 5/16"-12 UN	1 3/16"-12 UN	170 bar
DN 1 5/16-1 5/16	DN 1 5/16-1 5/16 ES	1 5/16"-12 UN	1 5/16"-12 UN	170 bar
DN 1 5/8-1 5/8	DN 1 5/8-1 5/8 ES	1 5/8"-12 UN	1 5/8"-12 UN	140 bar
DN 1 7/8-1 7/8	DN 1 7/8-1 7/8 ES	1 7/8"-12 UN	1 7/8"-12 UN	100 bar

\* in Versuchen mit Hydrauliköl ermittelte Richtwerte mit 4-facher Sicherheit, im Einzelfall bitte anfragen

2



**TIPP** Wir fertigen Ihre Wunschflänge in Edelstahl!

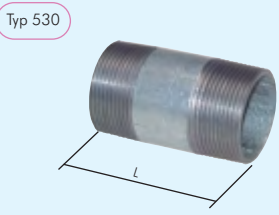
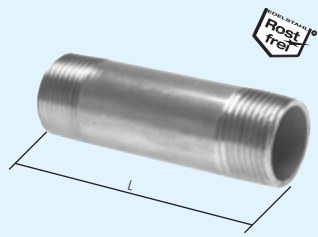
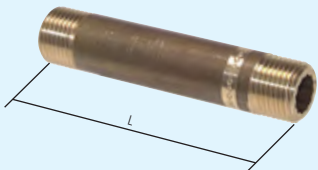

Typ 530

Weitere Größen auf der nächsten Seite

## Rohrnippel

PN 16

Typ	Typ	Typ	Gewinde	L
Messing <sup>1)</sup>	1.4571	Stahlrohr St37 verzinkt		
---	---	RONI 18/30 ST	R 1/8"	30
---	RONI 18/40 ES	RONI 18/40 ST	R 1/8"	40
---	RONI 18/50 ES	---	R 1/8"	50
---	RONI 18/60 ES	RONI 18/60 ST	R 1/8"	60
---	RONI 18/80 ES	RONI 18/80 ST	R 1/8"	80
---	RONI 18/100 ES	RONI 18/100 ST	R 1/8"	100
---	RONI 18/120 ES	RONI 18/120 ST	R 1/8"	120
---	RONI 14/30 ES	RONI 14/30 ST	R 1/4"	30
---	RONI 14/40 ES	RONI 14/40 ST	R 1/4"	40
---	RONI 14/60 ES	RONI 14/60 ST	R 1/4"	60
---	RONI 14/70 ES	---	R 1/4"	70
---	RONI 14/80 ES	RONI 14/80 ST	R 1/4"	80
---	RONI 14/100 ES	RONI 14/100 ST	R 1/4"	100
---	RONI 14/120 ES	RONI 14/120 ST	R 1/4"	120
---	RONI 14/150 ES	RONI 14/150 ST	R 1/4"	150
---	RONI 14/160 ES	---	R 1/4"	160
---	RONI 14/200 ES	RONI 14/200 ST	R 1/4"	200
---	RONI 14/250 ES	RONI 14/250 ST	R 1/4"	250
---	RONI 38/30 ES	---	R 3/8"	30
RONI 38/40 MS	RONI 38/40 ES	RONI 38/40 ST	R 3/8"	40
RONI 38/60 MS	RONI 38/60 ES	RONI 38/60 ST	R 3/8"	60
RONI 38/80 MS	RONI 38/80 ES	RONI 38/80 ST	R 3/8"	80
RONI 38/100 MS	RONI 38/100 ES	RONI 38/100 ST	R 3/8"	100
---	RONI 38/120 ES	RONI 38/120 ST	R 3/8"	120
---	RONI 38/150 ES	RONI 38/150 ST	R 3/8"	150
---	RONI 38/200 ES	RONI 38/200 ST	R 3/8"	200
---	RONI 38/250 ES	RONI 38/250 ST	R 3/8"	250
---	RONI 38/500 ES	---	R 3/8"	500
---	RONI 12/25 ES	---	R 1/2"	25
---	RONI 12/30 ES	---	R 1/2"	30
RONI 12/40 MS	RONI 12/40 ES	RONI 12/40 ST	R 1/2"	40
RONI 12/60 MS	RONI 12/60 ES	RONI 12/60 ST	R 1/2"	60
RONI 12/80 MS	RONI 12/80 ES	RONI 12/80 ST	R 1/2"	80
RONI 12/100 MS	RONI 12/100 ES	RONI 12/100 ST	R 1/2"	100
RONI 12/120 MS	RONI 12/120 ES	RONI 12/120 ST	R 1/2"	120
RONI 12/150 MS	RONI 12/150 ES	RONI 12/150 ST	R 1/2"	150
---	RONI 12/180 ES	RONI 12/180 ST	R 1/2"	180
RONI 12/200 MS	RONI 12/200 ES	RONI 12/200 ST	R 1/2"	200
---	RONI 12/250 ES	RONI 12/250 ST	R 1/2"	250
---	RONI 12/500 ES	---	R 1/2"	500
---	RONI 34/30 ES	---	R 3/4"	30
RONI 34/40 MS	RONI 34/40 ES	RONI 34/40 ST	R 3/4"	40
RONI 34/60 MS	RONI 34/60 ES	RONI 34/60 ST	R 3/4"	60
RONI 34/80 MS	RONI 34/80 ES	RONI 34/80 ST	R 3/4"	80
RONI 34/100 MS	RONI 34/100 ES	RONI 34/100 ST	R 3/4"	100
RONI 34/120 MS	RONI 34/120 ES	RONI 34/120 ST	R 3/4"	120
RONI 34/150 MS	RONI 34/150 ES	RONI 34/150 ST	R 3/4"	150
RONI 34/200 MS	RONI 34/200 ES	RONI 34/200 ST	R 3/4"	200
---	RONI 34/250 ES	RONI 34/250 ST	R 3/4"	250

weiter auf der nächsten Seite

<sup>1)</sup> G-Gewinde

Alle Angaben verstehen sich als unverbindliche Richtwerte! Für nicht schriftlich bestätigte Datenauswahl übernehmen wir keine Haftung. Druckangaben beziehen sich, soweit nicht anders angegeben, auf Flüssigkeiten der Gruppe II bei +20°C.

# Rohrrippel

Rohrrippel			PN 16	
Typ	Typ	Typ	Gewinde	L
Messing <sup>1)</sup>	1.4571	Stahlrohr St37 verzinkt		
---	RONI 10/30 ES	---	R 1"	30
RONI 10/40 MS	RONI 10/40 ES	RONI 10/40 ST	R 1"	40
RONI 10/60 MS	RONI 10/60 ES	RONI 10/60 ST	R 1"	60
RONI 10/80 MS	RONI 10/80 ES	RONI 10/80 ST	R 1"	80
RONI 10/100 MS	RONI 10/100 ES	RONI 10/100 ST	R 1"	100
RONI 10/120 MS	RONI 10/120 ES	RONI 10/120 ST	R 1"	120
RONI 10/150 MS	RONI 10/150 ES	RONI 10/150 ST	R 1"	150
---	RONI 10/170 ES	---	R 1"	170
RONI 10/200 MS	RONI 10/200 ES	RONI 10/200 ST	R 1"	200
---	RONI 10/250 ES	RONI 10/250 ST	R 1"	250
---	RONI 10/300 ES	---	R 1"	300
---	RONI 10/400 ES	---	R 1"	400
---	RONI 10/600 ES	---	R 1"	600
RONI 114/40 MS	RONI 114/40 ES	RONI 114/40 ST	R 1 1/4"	40
---	RONI 114/50 ES	---	R 1 1/4"	50
RONI 114/60 MS	RONI 114/60 ES	RONI 114/60 ST	R 1 1/4"	60
RONI 114/80 MS	RONI 114/80 ES	RONI 114/80 ST	R 1 1/4"	80
RONI 114/100 MS	RONI 114/100 ES	RONI 114/100 ST	R 1 1/4"	100
RONI 114/120 MS	RONI 114/120 ES	RONI 114/120 ST	R 1 1/4"	120
RONI 114/150 MS	RONI 114/150 ES	RONI 114/150 ST	R 1 1/4"	150
RONI 114/200 MS	RONI 114/200 ES	RONI 114/200 ST	R 1 1/4"	200
---	RONI 114/250 ES	RONI 114/250 ST	R 1 1/4"	250
---	RONI 114/300 ES	RONI 114/300 ST	R 1 1/4"	300
RONI 112/40 MS	RONI 112/40 ES	RONI 112/40 ST	R 1 1/2"	40
RONI 112/60 MS	RONI 112/60 ES	RONI 112/60 ST	R 1 1/2"	60
RONI 112/80 MS	RONI 112/80 ES	RONI 112/80 ST	R 1 1/2"	80
RONI 112/100 MS	RONI 112/100 ES	RONI 112/100 ST	R 1 1/2"	100
RONI 112/120 MS	RONI 112/120 ES	RONI 112/120 ST	R 1 1/2"	120
RONI 112/150 MS	RONI 112/150 ES	RONI 112/150 ST	R 1 1/2"	150
RONI 112/200 MS	RONI 112/200 ES	RONI 112/200 ST	R 1 1/2"	200
---	RONI 112/250 ES	RONI 112/250 ST	R 1 1/2"	250
---	RONI 112/300 ES	RONI 112/300 ST	R 1 1/2"	300
---	RONI 112/600 ES	---	R 1 1/2"	600
---	RONI 20/30 ES	---	R 2"	30
---	RONI 20/40 ES	RONI 20/40 ST	R 2"	40
---	RONI 20/50 ES	---	R 2"	50
---	RONI 20/60 ES	RONI 20/60 ST	R 2"	60
RONI 20/80 MS	RONI 20/80 ES	RONI 20/80 ST	R 2"	80
RONI 20/100 MS	RONI 20/100 ES	RONI 20/100 ST	R 2"	100
RONI 20/120 MS	RONI 20/120 ES	RONI 20/120 ST	R 2"	120
---	RONI 20/130 ES	---	R 2"	130
RONI 20/150 MS	RONI 20/150 ES	RONI 20/150 ST	R 2"	150
---	RONI 20/200 ES	RONI 20/200 ST	R 2"	200
---	RONI 20/250 ES	RONI 20/250 ST	R 2"	250
---	RONI 20/300 ES	RONI 20/300 ST	R 2"	300
---	RONI 212/80 ES	RONI 212/80 ST	R 2 1/2"	80
---	RONI 212/100 ES	RONI 212/100 ST	R 2 1/2"	100
---	RONI 212/120 ES	RONI 212/120 ST	R 2 1/2"	120
---	RONI 212/150 ES	RONI 212/150 ST	R 2 1/2"	150
---	RONI 212/200 ES	RONI 212/200 ST	R 2 1/2"	200
---	RONI 212/250 ES	RONI 212/250 ST	R 2 1/2"	250
---	RONI 212/300 ES	RONI 212/300 ST	R 2 1/2"	300
---	RONI 212/620 ES	---	R 2 1/2"	620
---	RONI 30/80 ES	RONI 30/80 ST	R 3"	80
---	RONI 30/100 ES	RONI 30/100 ST	R 3"	100
---	RONI 30/120 ES	RONI 30/120 ST	R 3"	120
---	RONI 30/150 ES	RONI 30/150 ST	R 3"	150
---	RONI 30/200 ES	RONI 30/200 ST	R 3"	200
---	RONI 30/250 ES	RONI 30/250 ST	R 3"	250
---	RONI 30/300 ES	RONI 30/300 ST	R 3"	300
---	RONI 40/80 ES	RONI 40/80 ST	R 4"	80
---	RONI 40/100 ES	RONI 40/100 ST	R 4"	100
---	RONI 40/120 ES	RONI 40/120 ST	R 4"	120
---	RONI 40/150 ES	RONI 40/150 ST	R 4"	150
---	RONI 40/200 ES	RONI 40/200 ST	R 4"	200
---	RONI 40/250 ES	RONI 40/250 ST	R 4"	250
---	RONI 40/300 ES	RONI 40/300 ST	R 4"	300

<sup>1)</sup> G-Gewinde

Fortsetzung von Vorseite

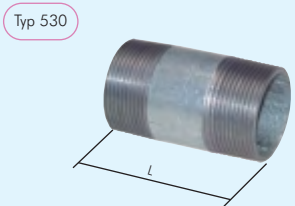
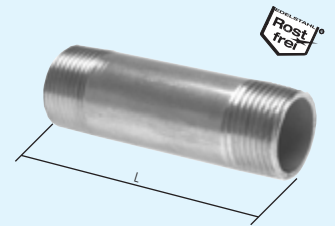

## Rohrrippel aus Polypropylen

Typ	Gewinde	L	A	SW	NW
Polypropylen					
RONI 12/150 PP	G 1/2"	150	20	22	12,5
RONI 34/150 PP	G 3/4"	150	20	27	18,0
RONI 10/160 PP	G 1"	160	25	36	23,5

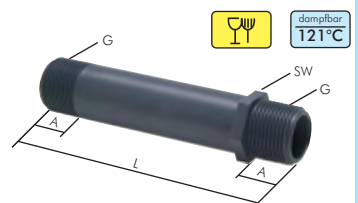

Alle Angaben verstehen sich als unverbindliche Richtwerte! Für nicht schriftlich bestätigte Datenauswahl übernehmen wir keine Haftung. Druckangaben beziehen sich, soweit nicht anders angegeben, auf Flüssigkeiten der Gruppe II bei +20°C.

# Rohrnippel

2

## Anschweißnippel nach DIN 2982 bzw. in Sonderlängen PN 50

Typ	Typ ST 37	Gewinde	L	Typ	Typ ST 37	Gewinde	L
1.4571	Stahl schwarz			1.4571	Stahl schwarz		
<b>Durchmesser 10,2 mm (1/8")</b>				<b>Durchmesser 42,4 mm (1 1/4")</b>			
RONI 18/30 AS ES	---	R 1/8"	30*	RONI 114/50 AS ES	RONI 114/50 AS ST	R 1 1/4"	50*
RONI 18/40 AS ES	---	R 1/8"	40	RONI 114/60 AS ES	RONI 114/60 AS ST	R 1 1/4"	60
RONI 18/60 AS ES	---	R 1/8"	60	RONI 114/80 AS ES	RONI 114/80 AS ST	R 1 1/4"	80
RONI 18/80 AS ES	---	R 1/8"	80	RONI 114/100 AS ES	RONI 114/100 AS ST	R 1 1/4"	100
RONI 18/100 AS ES	---	R 1/8"	100	RONI 114/120 AS ES	RONI 114/120 AS STR	R 1 1/4"	120
RONI 18/100 AS ES	---	R 1/8"	100	RONI 114/130 AS ES	RONI 114/130 AS ST	R 1 1/4"	130
<b>Durchmesser 13,5 mm (1/4")</b>				<b>Durchmesser 48,3 mm (1 1/2")</b>			
RONI 14/30 AS ES	RONI 14/30 AS ST	R 1/4"	30*	RONI 112/50 AS ES	RONI 112/50 AS ST	R 1 1/2"	50*
RONI 14/40 AS ES	RONI 14/40 AS ST	R 1/4"	40	RONI 112/60 AS ES	RONI 112/60 AS ST	R 1 1/2"	60
RONI 14/60 AS ES	RONI 14/60 AS ST	R 1/4"	60	RONI 112/80 AS ES	RONI 112/80 AS ST	R 1 1/2"	80
RONI 14/80 AS ES	RONI 14/80 AS ST	R 1/4"	80	RONI 112/100 AS ES	RONI 112/100 AS STR	R 1 1/2"	100
RONI 14/100 AS ES	RONI 14/100 AS ST	R 1/4"	100	RONI 112/120 AS ES	RONI 112/120 AS ST	R 1 1/2"	120
RONI 14/120 AS ES	RONI 14/120 AS ST	R 1/4"	120	<b>Durchmesser 60,3 mm (2")</b>			
RONI 14/160 AS ES	RONI 14/160 AS ST	R 1/4"	160	RONI 20/50 AS ES	RONI 20/50 AS ST	R 2"	50*
RONI 14/200 AS ES	RONI 14/200 AS ST	R 1/4"	200	RONI 20/60 AS ES	RONI 20/60 AS ST	R 2"	60
<b>Durchmesser 17,2 mm (3/8")</b>				RONI 20/80 AS ES	RONI 20/80 AS ST	R 2"	80
RONI 38/30 AS ES	RONI 38/30 AS ST	R 3/8"	30*	RONI 20/100 AS ES	RONI 20/100 AS ST	R 2"	100
RONI 38/40 AS ES	RONI 38/40 AS ST	R 3/8"	40	RONI 20/120 AS ES	RONI 20/120 AS ST	R 2"	120
RONI 38/60 AS ES	RONI 38/60 AS ST	R 3/8"	60	RONI 20/200 AS ES	RONI 20/200 AS ST	R 2"	200
RONI 38/80 AS ES	RONI 38/80 AS ST	R 3/8"	80	<b>Durchmesser 76,1 mm (2 1/2")</b>			
RONI 38/100 AS ES	RONI 38/100 AS ST	R 3/8"	100	RONI 212/50 AS ES	RONI 212/50 AS ST	R 2 1/2"	50
RONI 38/120 AS ES	RONI 38/120 AS ST	R 3/8"	120	RONI 212/60 AS ES	RONI 212/60 AS ST	R 2 1/2"	60*
RONI 38/350 AS ES	RONI 38/350 AS ST	R 3/8"	350	RONI 212/80 AS ES	RONI 212/80 AS ST	R 2 1/2"	80
<b>Durchmesser 21,3 mm (1/2")</b>				RONI 212/100 AS ES	RONI 212/100 AS ST	R 2 1/2"	100
RONI 12/35 AS ES	RONI 12/35 AS ST	R 1/2"	35*	RONI 212/120 AS ES	RONI 212/120 AS ST	R 2 1/2"	120
RONI 12/40 AS ES	RONI 12/40 AS ST	R 1/2"	40	RONI 212/170 AS ES	RONI 212/170 AS ST	R 2 1/2"	170
RONI 12/60 AS ES	RONI 12/60 AS ST	R 1/2"	60	<b>Durchmesser 88,9 mm (3")</b>			
RONI 12/80 AS ES	RONI 12/80 AS ST	R 1/2"	80	RONI 30/50 AS ES	RONI 30/50 AS ST	R 3"	50
RONI 12/100 AS ES	RONI 12/100 AS ST	R 1/2"	100	RONI 30/60 AS ES	RONI 30/60 AS ST	R 3"	60
RONI 12/120 AS ES	RONI 12/120 AS ST	R 1/2"	120	RONI 30/70 AS ES	RONI 30/70 AS ST	R 3"	70*
<b>Durchmesser 26,9 mm (3/4")</b>				RONI 30/80 AS ES	RONI 30/80 AS ST	R 3"	80
RONI 34/30 AS ES	RONI 34/30 AS ST	R 3/4"	30	RONI 30/100 AS ES	RONI 30/100 AS ST	R 3"	100
RONI 34/40 AS ES	RONI 34/40 AS ST	R 3/4"	40*	RONI 30/120 AS ES	RONI 30/120 AS ST	R 3"	120
RONI 34/60 AS ES	RONI 34/60 AS ST	R 3/4"	60	<b>Durchmesser 114,3 mm (4")</b>			
RONI 34/80 AS ES	RONI 34/80 AS ST	R 3/4"	80	RONI 40/50 AS ES	RONI 40/50 AS ST	R 4"	50
RONI 34/100 AS ES	RONI 34/100 AS ST	R 3/4"	100	RONI 40/60 AS ES	RONI 40/60 AS ST	R 4"	60*
RONI 34/120 AS ES	RONI 34/120 AS ST	R 3/4"	120	RONI 40/80 AS ES	RONI 40/80 AS ST	R 4"	80
RONI 34/200 AS ES	RONI 34/200 AS ST	R 3/4"	200	RONI 40/100 AS ES	RONI 40/100 AS ST	R 4"	100
<b>Durchmesser 33,7 mm (1")</b>				RONI 40/120 AS ES	RONI 40/120 AS ST	R 4"	120
RONI 10/40 AS ES	RONI 10/40 AS ST	R 1"	40*				
RONI 10/60 AS ES	RONI 10/60 AS ST	R 1"	60				
RONI 10/80 AS ES	RONI 10/80 AS ST	R 1"	80				
RONI 10/100 AS ES	RONI 10/100 AS ST	R 1"	100				
RONI 10/120 AS ES	RONI 10/120 AS ST	R 1"	120				

\* DIN-Baulänge

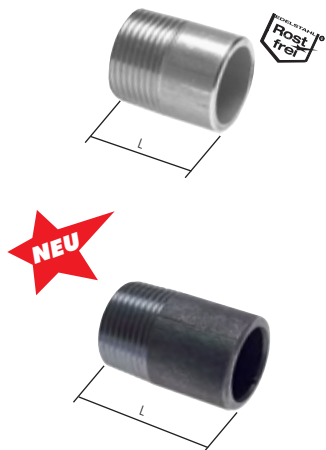

## Schlauchtülle mit Schweißende PN 50

Typ	Schlauch Ø		
	innen	D	L
1.4571	13	13,5 (1/4")	70
ST 1413 AS ES	13	13,5 (1/4")	70
ST 3816 AS ES	16	17,2 (3/8")	70
ST 1219 AS ES	19	21,3 (1/2")	70
ST 3425 AS ES	25	26,9 (3/4")	70
ST 1032 AS ES	32	33,7 (1")	70
ST 11440 AS ES	40	42,4 (1 1/4")	70
ST 11250 AS ES	50	48,3 (1 1/2")	100
ST 2060 AS ES	60	60,3 (2")	100
ST 21275 AS ES	75	76,1 (2 1/2")	120
ST 3090 AS ES	90	88,9 (3")	120

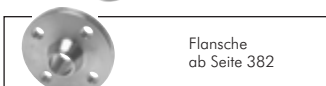
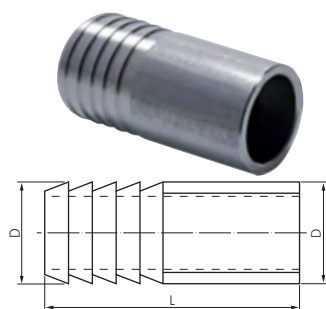

Alle Angaben verstehen sich als unverbindliche Richtwerte! Für nicht schriftlich bestätigte Datenauswahl übernehmen wir keine Haftung. Druckangaben beziehen sich, soweit nicht anders angegeben, auf Flüssigkeiten der Gruppe II bei +20°C.

# Trennbare Verschraubungen

## Winkelverschraubungen trennbar, beidseitig mit Innengewinde - konisch dichtend PN 16/25

**Achtung:** Ausführung der Dichtflächen und Überwurfmutterm variiert je nach Hersteller. Ein Mischen der Einzelteile wird nicht empfohlen.

Typ 25 bar Temperguss verz.	a	c	Typ 16 bar 1.4408 <small>Rostfrei</small> <b>NEU</b>	a	c	Gewinde (IG)
WT 38 ST	52	25	WT 38 ES	50	27	Rp 3/8"
WT 12 ST	58	28	WT 12 ES	58	27	Rp 1/2"
WT 34 ST	62	33	WT 34 ES	54	33	Rp 3/4"
WT 10 ST	72	38	WT 10 ES	74	40	Rp 1"
WT 114 ST	82	45	WT 114 ES	82	47	Rp 1 1/4"
WT 112 ST	90	50	WT 112 ES	87	52	Rp 1 1/2"
WT 20 ST	100	58	WT 20 ES	93	62	Rp 2"
WT 212 ST	122	70	---	---	---	Rp 2 1/2"
WT 30 ST	135	78	---	---	---	Rp 3"

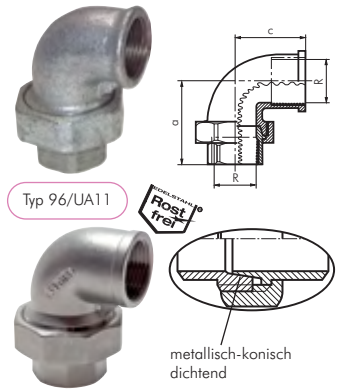

## Winkelverschraubungen trennbar, beidseitig mit Innengewinde - flach dichtend PN 16/25

**Werkstoffe:** Typ Temperguss verzinkt inkl. Centellen-Dichtung, Typ 1.4408 inkl. Teflon-Dichtung

**Achtung:** Ausführung der Dichtflächen und Überwurfmutterm variiert je nach Hersteller. Ein Mischen der Einzelteile wird nicht empfohlen.

Typ 25 bar Temperguss verz.	a	c	Typ 16 bar 1.4408 <small>Rostfrei</small> <b>NEU</b>	a	c	Gewinde (IG)	Ersatzdichtung Centellen* für Temperguss	Ersatzdichtung PTFE für 1.4408
WT 38 F ST	52	25	WT 38 F ES	50	27	Rp 3/8"	WT 38 Di	DNT 38 Di TE
WT 12 F ST	58	28	WT 12 F ES	58	27	Rp 1/2"	WT 12 Di	DNT 12 Di TE
WT 34 F ST	62	33	WT 34 F ES	54	33	Rp 3/4"	WT 34 Di	DNT 34 Di TE
WT 10 F ST	72	38	WT 10 F ES	74	40	Rp 1"	WT 10 Di	DNT 10 Di TE
WT 114 F ST	82	45	WT 114 F ES	82	47	Rp 1 1/4"	WT 114 Di	DNT 114 Di TE
WT 112 F ST	90	50	WT 112 F ES	87	52	Rp 1 1/2"	WT 112 Di	DNT 112 Di TE
WT 20 F ST	100	58	WT 20 F ES	93	62	Rp 2"	WT 20 Di	DNT 20 Di TE
WT 212 F ST	122	70	---	---	---	Rp 2 1/2"	WT 212 Di	---

\* Einsatzbereich: Wasser, Dampf, Alkohol, Glykol, brennbare Gase, Öle auf Kohlenwasserstoffbasis



## Winkelverschraubungen trennbar, mit Innen- und Außengewinde - konisch dichtend PN 16/25

**Achtung:** Ausführung der Dichtflächen und Überwurfmutterm variiert je nach Hersteller. Ein Mischen der Einzelteile wird nicht empfohlen.

Typ 25 bar Temperguss verz.	b	c	Typ 16 bar 1.4408 <small>Rostfrei</small> <b>NEU</b>	b	c	Gewinde (IG)	Gewinde (AG)
WET 38 ST	65	25	WET 38 ES	61	27	Rp 3/8"	R 3/8"
WET 12 ST	76	28	WET 12 ES	72	27	Rp 1/2"	R 1/2"
WET 34 ST	82	33	WET 34 ES	69	33	Rp 3/4"	R 3/4"
WET 10 ST	94	38	WET 10 ES	89	40	Rp 1"	R 1"
WET 114 ST	107	45	WET 114 ES	98	47	Rp 1 1/4"	R 1 1/4"
WET 112 ST	115	50	WET 112 ES	102	52	Rp 1 1/2"	R 1 1/2"
WET 20 ST	128	58	WET 20 ES	111	62	Rp 2"	R 2"
WET 212 ST	152	70	---	---	---	Rp 2 1/2"	R 2 1/2"
WET 30 ST	168	78	---	---	---	Rp 3"	R 3"

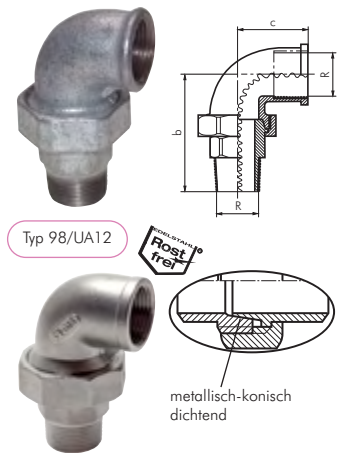

## Winkelverschraubungen trennbar, mit Innen- und Außengewinde - flach dichtend PN 16/25

**Werkstoffe:** Typ Temperguss verzinkt inkl. Centellen-Dichtung, Typ 1.4408 inkl. Teflon-Dichtung

**Achtung:** Ausführung der Dichtflächen und Überwurfmutterm variiert je nach Hersteller. Ein Mischen der Einzelteile wird nicht empfohlen.

Typ 25 bar Temperguss verz.	b	c	Typ 16 bar 1.4408 <small>Rostfrei</small> <b>NEU</b>	b	c	Gewinde (IG)	Gewinde (AG)	Ersatzdichtung Centellen* für Temperguss	Ersatzdichtung PTFE für 1.4408
WET 38 F ST	65	25	WET 38 F ES	61	27	Rp 3/8"	R 3/8"	WT 38 Di	DNT 38 Di TE
WET 12 F ST	76	28	WET 12 F ES	72	27	Rp 1/2"	R 1/2"	WT 12 Di	DNT 12 Di TE
WET 34 F ST	82	33	WET 34 F ES	69	33	Rp 3/4"	R 3/4"	WT 34 Di	DNT 34 Di TE
WET 10 F ST	94	38	WET 10 F ES	89	40	Rp 1"	R 1"	WT 10 Di	DNT 10 Di TE
WET 114 F ST	107	45	WET 114 F ES	98	47	Rp 1 1/4"	R 1 1/4"	WT 114 Di	DNT 114 Di TE
WET 112 F ST	115	50	WET 112 F ES	102	52	Rp 1 1/2"	R 1 1/2"	WT 112 Di	DNT 112 Di TE
WET 20 F ST	128	58	WET 20 F ES	111	62	Rp 2"	R 2"	WT 20 Di	DNT 20 Di TE

\* Einsatzbereich: Wasser, Dampf, Alkohol, Glykol, brennbare Gase, Öle auf Kohlenwasserstoffbasis

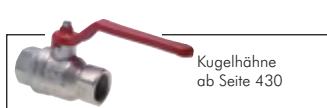
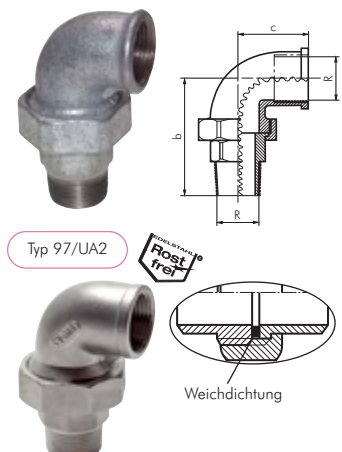

Alle Angaben verstehen sich als unverbindliche Richtwerte! Für nicht schriftlich bestätigte Datenauswahl übernehmen wir keine Haftung. Druckangaben beziehen sich, soweit nicht anders angegeben, auf Flüssigkeiten der Gruppe II bei +20°C.

# Trennbare Verschraubungen

2



## Doppelnippel trennbar mit Außengewinde - konisch dichtend

PN 16/25

**Achtung:** Ausführung der Dichtflächen und Überwurfmutter variiert je nach Hersteller. Ein Mischen der Einzelteile wird nicht empfohlen.



Abb. 1.4408

Typ 344

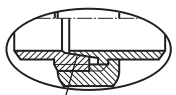

metallisch-konisch dichtend

Typ 16 bar Messing	Typ 16 bar MS vernickelt	Typ 16 bar 1.4571	Typ 25 bar Temperguss verz.	Gewinde G 1 (AG)	Gewinde G 2 (AG)
DNT 1818 MS	DNT 1818 MSV	DNT 1818 ES	---	R 1/8"	R 1/8"
DNT 1418 MS	DNT 1418 MSV	---	---	R 1/4"	R 1/8"
DNT 1414 MS	DNT 1414 MSV	DNT 1414 ES	DNT 1414 ST	R 1/4"	R 1/4"
DNT 3814 MS	DNT 3814 MSV	DNT 3814 ES	---	R 3/8"	R 1/4"
DNT 3838 MS	DNT 3838 MSV	DNT 3838 ES	DNT 3838 ST	R 3/8"	R 3/8"
DNT 1238 MS	---	---	---	R 1/2"	R 3/8"
DNT 1212 MS	DNT 1212 MSV	DNT 1212 ES	DNT 1212 ST	R 1/2"	R 1/2"
DNT 3434 MS	DNT 3434 MSV	DNT 3434 ES*	DNT 3434 ST	R 3/4"	R 3/4"
DNT 1010 MS	DNT 1010 MSV	DNT 1010 ES*	DNT 1010 ST	R 1"	R 1"
---	---	DNT 114114 ES*	DNT 114114 ST	R 1 1/4"	R 1 1/4"
---	---	DNT 112112 ES*	DNT 112112 ST	R 1 1/2"	R 1 1/2"
---	---	DNT 2020 ES*	DNT 2020 ST	R 2"	R 2"

\* Material: 1.4408



## Doppelnippel trennbar mit Außengewinde - flach dichtend

PN 16/25

**Werkstoffe:** Dichtung: Typ Messing: Centellen\*\*, Typ 1.4571: Teflon, Typ Temperguss verzinkt: **Bitte separat bestellen**  
**Achtung:** Ausführung der Dichtflächen und Überwurfmutter variiert je nach Hersteller. Ein Mischen der Einzelteile wird nicht empfohlen.



Typ 336

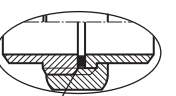

Weichdichtung

Typ 16 bar Messing	Typ 16 bar 1.4571	Typ 25 bar Temperguss verz.	Gewinde (AG)	Ersatzdichtung Teflon für 1.4571	Ersatzdichtung NBR für Temperguss
---	DNT 1818 F ES	---	R 1/8"	DR 18 TE	---
---	DNT 1414 F ES	---	R 1/4"	DR 14 TE	---
---	DNT 3838 F ES	---	R 3/8"	DR 38 TE	---
DNT 1212 F MS	DNT 1212 F ES*	DNT 1212 F ST	R 1/2"	DNT 12 Di TE	DNT 12 Di NBR
DNT 3434 F MS	DNT 3434 F ES*	DNT 3434 F ST	R 3/4"	DNT 34 Di TE	DNT 34 Di NBR
DNT 1010 F MS	DNT 1010 F ES*	DNT 1010 F ST	R 1"	DNT 10 Di TE	DNT 10 Di NBR
DNT 114114 F MS	DNT 114114 F ES*	DNT 114114 F ST	R 1 1/4"	DNT 114 Di TE	DNT 114 Di NBR
DNT 112112 F MS	DNT 112112 F ES*	DNT 112112 F ST	R 1 1/2"	DNT 112 Di TE	DNT 112 Di NBR
DNT 2020 F MS	DNT 2020 F ES*	---	R 2"	DNT 20 Di TE	---

\* Material: 1.4408, \*\* Einsatzbereich: Wasser, Dampf, Alkohol, brennbare Gase, Öle auf Kohlenwasserstoffbasis



**Zubehör gleich mitbestellen!**

Für den Typ Temperguss bitte Dichtungen mitbestellen!



## Verschraubungen mit Innengewinde - konisch dichtend

PN 16/25

**Achtung:** Ausführung der Dichtflächen und Überwurfmutter variiert je nach Hersteller. Ein Mischen der Einzelteile wird nicht empfohlen.

Optional: NPT-Gewinde -NPT



Typ 340/U11

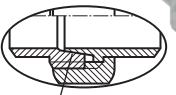

metallisch-konisch dichtend

Typ 16 bar Messing	Typ 16 bar 1.4408	Typ 25 bar Temperguss verz.	Gewinde (IG)
---	DNT 1818 i ES	---	Rp 1/8"
---	DNT 1414 i ES	DNT 1414 i ST	Rp 1/4"
---	DNT 3838 i ES	DNT 3838 i ST	Rp 3/8"
DNT 1212 i MS	DNT 1212 i ES*	DNT 1212 i ST	Rp 1/2"
DNT 3434 i MS	DNT 3434 i ES*	DNT 3434 i ST	Rp 3/4"
DNT 1010 i MS	DNT 1010 i ES*	DNT 1010 i ST	Rp 1"
DNT 114114 i MS	DNT 114114 i ES*	DNT 114114 i ST	Rp 1 1/4"
DNT 112112 i MS	DNT 112112 i ES*	DNT 112112 i ST	Rp 1 1/2"
DNT 2020 i MS	DNT 2020 i ES*	DNT 2020 i ST	Rp 2"
---	DNT 212212 i ES	DNT 212212 i ST	Rp 2 1/2"
---	DNT 3030 i ES	DNT 3030 i ST	Rp 3"
---	DNT 4040 i ES	---	Rp 4"

\* Optional: NPT-Gewinde -NPT

Bestellbeispiel: DNT 1212 i ES \*\*

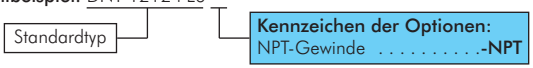

Gartenschlauchkupplungen ab Seite 286



Rohrschellen ab Seite 362

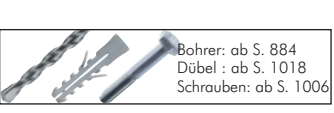

Bohrer: ab S. 884  
Dübel: ab S. 1018  
Schrauben: ab S. 1006

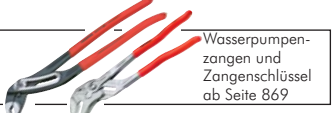

Wasserpumpenzangen und Zangenschlüssel ab Seite 869

Alle Angaben verstehen sich als unverbindliche Richtwerte! Für nicht schriftlich bestätigte Datenauswahl übernehmen wir keine Haftung. Druckangaben beziehen sich, soweit nicht anders angegeben, auf Flüssigkeiten der Gruppe II bei +20°C.

# Trennbare Verschraubungen

## Verschraubungen mit Innengewinde - flach dichtend

PN 16/25

Werkstoffe: Dichtung: Typ Messing: Centellen\*, Typ 1.4408: Teflon, Typ Temperguss verzinkt: **Bitte separat bestellen**  
 Achtung: Ausführung der Dichflächen und Überwurfmutterm variiert je nach Hersteller. Ein Mischen der Einzelteile wird nicht empfohlen.

Typ 16 bar Messing	Typ 16 bar 1.4408	Typ 25 bar Temperguss verz.	Gewinde (IG)	Ersatzdichtung Teflon für 1.4408	Ersatzdichtung NBR für Temperguss
---	DNT 1818 iF ES	---	Rp 1/8"	DNT 18 Di TE	---
---	DNT 1414 iF ES	DNT 1414 iF ST	Rp 1/4"	DNT 14 Di TE	DNT 14 Di NBR
---	DNT 3838 iF ES	DNT 3838 iF ST	Rp 3/8"	DNT 38 Di TE	DNT 38 Di NBR
DNT 1212 iF MS	DNT 1212 iF ES	DNT 1212 iF ST	Rp 1/2"	DNT 12 Di TE	DNT 12 Di NBR
DNT 3434 iF MS	DNT 3434 iF ES	DNT 3434 iF ST	Rp 3/4"	DNT 34 Di TE	DNT 34 Di NBR
DNT 1010 iF MS	DNT 1010 iF ES	DNT 1010 iF ST	Rp 1"	DNT 10 Di TE	DNT 10 Di NBR
DNT 114114 iF MS	DNT 114114 iF ES	DNT 114114 iF ST	Rp 1 1/4"	DNT 114 Di TE	DNT 114 Di NBR
DNT 112112 iF MS	DNT 112112 iF ES	DNT 112112 iF ST	Rp 1 1/2"	DNT 112 Di TE	DNT 112 Di NBR
DNT 2020 iF MS	DNT 2020 iF ES	DNT 2020 iF ST	Rp 2"	DNT 20 Di TE	DNT 20 Di NBR
---	DNT 212212 iF ES	DNT 212212 iF ST	Rp 2 1/2"	DNT 212 Di TE	DNT 212 Di NBR
---	DNT 3030 iF ES	DNT 3030 iF ST	Rp 3"	DNT 30 Di TE	DNT 30 Di NBR
---	DNT 4040 iF ES	---	Rp 4"	DNT 40 Di TE	---

\* Einsatzbereich: Wasser, Dampf, Alkohol, brennbare Gase, Öle auf Kohlenwasserstoffbasis



Weichdichtung

Typ 330/U1



**Zubehör gleich mitbestellen!**

Für den Typ Temperguss bitte Dichtungen mitbestellen!

## Verschraubungen mit Innen- und Außengewinde - konisch dichtend

PN 16/25

Achtung: Ausführung der Dichflächen und Überwurfmutterm variiert je nach Hersteller. Ein Mischen der Einzelteile wird nicht empfohlen.

Optional: NPT-Gewinde -NPT

Typ 16 bar Messing	Typ 16 bar 1.4408	Typ 25 bar Temperguss verz.	Gewinde (IG)	Gewinde (AG)
---	DNT 1818 iA ES	---	Rp 1/8"	R 1/8"
---	DNT 1414 iA ES	DNT 1414 iA ST	Rp 1/4"	R 1/4"
---	DNT 3838 iA ES	DNT 3838 iA ST	Rp 3/8"	R 3/8"
DNT 1212 iA MS	DNT 1212 iA ES*	DNT 1212 iA ST	Rp 1/2"	R 1/2"
DNT 3434 iA MS	DNT 3434 iA ES*	DNT 3434 iA ST	Rp 3/4"	R 3/4"
DNT 1010 iA MS	DNT 1010 iA ES*	DNT 1010 iA ST	Rp 1"	R 1"
DNT 114114 iA MS	DNT 114114 iA ES*	DNT 114114 iA ST	Rp 1 1/4"	R 1 1/4"
DNT 112112 iA MS	DNT 112112 iA ES*	DNT 112112 iA ST	Rp 1 1/2"	R 1 1/2"
DNT 2020 iA MS	DNT 2020 iA ES*	DNT 2020 iA ST	Rp 2"	R 2"
---	DNT 212212 iA ES	DNT 212212 iA ST	Rp 2 1/2"	R 2 1/2"
---	DNT 3030 iA ES	DNT 3030 iA ST	Rp 3"	R 3"
---	DNT 4040 iA ES	---	Rp 4"	R 4"

\* Optional: NPT-Gewinde -NPT

Bestellbeispiel: DNT 1212 iA ES \*\*



Typ 341/U12

metallisch-konisch dichtend

## Verschraubungen mit Innen- und Außengewinde - flach dichtend

PN 16/25

Werkstoffe: Dichtung: Typ Messing: Centellen\*, Typ 1.4408: Teflon, Typ Temperguss verzinkt: **Bitte separat bestellen**  
 Achtung: Ausführung der Dichflächen und Überwurfmutterm variiert je nach Hersteller. Ein Mischen der Einzelteile wird nicht empfohlen.

Typ 16 bar Messing	Typ 16 bar 1.4408	Typ 25 bar Temperguss verz.	Gewin- de (IG)	Gewin- de (AG)	Ersatzdichtung Teflon	Ersatzdichtung NBR für Temperguss
---	DNT 1818 iAF ES	---	Rp 1/8"	R 1/8"	DNT 18 Di TE	---
---	DNT 1414 iAF ES	---	Rp 1/4"	R 1/4"	DNT 14 Di TE	---
---	DNT 3838 iAF ES	DNT 3838 iAF ST	Rp 3/8"	R 3/8"	DNT 38 Di TE	DNT 38 Di NBR
DNT 1212 iAF MS	DNT 1212 iAF ES	DNT 1212 iAF ST	Rp 1/2"	R 1/2"	DNT 12 Di TE	DNT 12 Di NBR
DNT 3434 iAF MS	DNT 3434 iAF ES	DNT 3434 iAF ST	Rp 3/4"	R 3/4"	DNT 34 Di TE	DNT 34 Di NBR
DNT 1010 iAF MS	DNT 1010 iAF ES	DNT 1010 iAF ST	Rp 1"	R 1"	DNT 10 Di TE	DNT 10 Di NBR
DNT 114114 iAF MS	DNT 114114 iAF ES	DNT 114114 iAF ST	Rp 1 1/4"	R 1 1/4"	DNT 114 Di TE	DNT 114 Di NBR
DNT 112112 iAF MS	DNT 112112 iAF ES	DNT 112112 iAF ST	Rp 1 1/2"	R 1 1/2"	DNT 112 Di TE	DNT 112 Di NBR
DNT 2020 iAF MS	DNT 2020 iAF ES	DNT 2020 iAF ST	Rp 2"	R 2"	DNT 20 Di TE	DNT 20 Di NBR
---	DNT 212212 iAF ES	DNT 212212 iAF ST	Rp 2 1/2"	R 2 1/2"	DNT 212 Di TE	DNT 212 Di NBR
---	DNT 3030 iAF ES	DNT 3030 iAF ST	Rp 3"	R 3"	DNT 30 Di TE	DNT 30 Di NBR
---	DNT 4040 iAF ES	---	Rp 4"	R 4"	DNT 40 Di TE	---

\* Einsatzbereich: Wasser, Dampf, Alkohol, brennbare Gase, Öle auf Kohlenwasserstoffbasis



Typ 331/U2

Weichdichtung



**Zubehör gleich mitbestellen!**

Für den Typ Temperguss bitte Dichtungen mitbestellen!

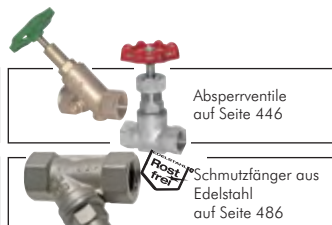
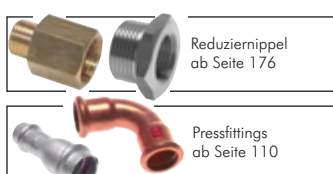

Alle Angaben verstehen sich als unverbindliche Richtwerte! Für nicht schriftlich bestätigte Datenauswahl übernehmen wir keine Haftung. Druckangaben beziehen sich, soweit nicht anders angegeben, auf Flüssigkeiten der Gruppe II bei +20°C.



# Trennbare Verschraubungen

2

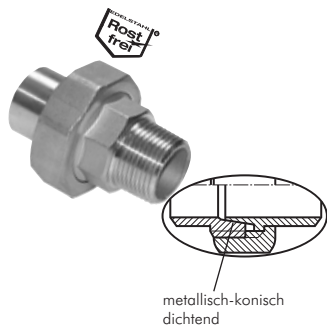

## Verschraubungen mit Anschweißende und Außengewinde - konisch dichtend PN 16

**Achtung:** Ausführung der Dichtflächen und Überwurfmutter variiert je nach Hersteller. Ein Mischen der Einzelteile wird nicht empfohlen.

Typ	Gewinde (AG)	Ø außen	Typ	Gewinde (AG)	Ø außen
1.4408	R 1/4"	13,5	1.4408	R 1"	33,7
DNT 1414 ASA ES	R 3/8"	17,2	DNT 1010 ASA ES	R 1 1/4"	42,4
DNT 3838 ASA ES	R 1/2"	21,3	DNT 114114 ASA ES	R 1 1/2"	48,3
DNT 1212 ASA ES	R 3/4"	26,9	DNT 112112 ASA ES	R 2"	60,3
DNT 3434 ASA ES					

## Verschraubungen mit Anschweißende und Außengewinde - flach dichtend PN 16

Werkstoffe: 1.4408, Dichtung: Teflon

**Achtung:** Ausführung der Dichtflächen und Überwurfmutter variiert je nach Hersteller. Ein Mischen der Einzelteile wird nicht empfohlen.

Typ	Gewinde (AG)	Ø außen	Ersatzdichtung
1.4408			Teflon
DNT 1414 ASAF ES	R 1/4"	13,5	DNT 14 Di TE
DNT 3838 ASAF ES	R 3/8"	17,2	DNT 38 Di TE
DNT 1212 ASAF ES	R 1/2"	21,3	DNT 12 Di TE
DNT 3434 ASAF ES	R 3/4"	26,9	DNT 34 Di TE
DNT 1010 ASAF ES	R 1"	33,7	DNT 10 Di TE
DNT 114114 ASAF ES	R 1 1/4"	42,4	DNT 114 Di TE
DNT 112112 ASAF ES	R 1 1/2"	48,3	DNT 112 Di TE
DNT 2020 ASAF ES	R 2"	60,3	DNT 20 Di TE

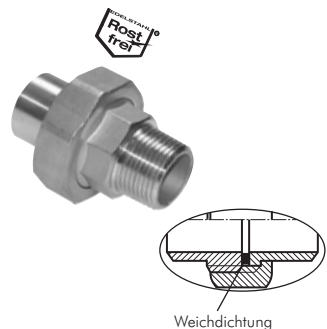

## Verschraubungen mit Anschweißende und Innengewinde - konisch dichtend PN 16

**Achtung:** Ausführung der Dichtflächen und Überwurfmutter variiert je nach Hersteller. Ein Mischen der Einzelteile wird nicht empfohlen.

Typ	Gewinde (IG)	Ø außen	Typ	Gewinde (IG)	Ø außen
1.4408	Rp 1/4"	13,5	1.4408	Rp 1"	33,7
DNT 1414 ASI ES	Rp 3/8"	17,2	DNT 1010 ASI ES	Rp 1 1/4"	42,4
DNT 3838 ASI ES	Rp 1/2"	21,3	DNT 114114 ASI ES	Rp 1 1/2"	48,3
DNT 1212 ASI ES	Rp 3/4"	26,9	DNT 112112 ASI ES	Rp 2"	60,3
DNT 3434 ASI ES					

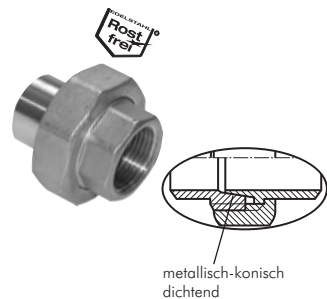

## Verschraubungen mit Anschweißende und Innengewinde - flach dichtend PN 16

Werkstoffe: 1.4408, Dichtung: Teflon

**Achtung:** Ausführung der Dichtflächen und Überwurfmutter variiert je nach Hersteller. Ein Mischen der Einzelteile wird nicht empfohlen.

Typ	Gewinde (IG)	Ø außen	Ersatzdichtung
1.4408			Teflon
DNT 1414 ASIF ES	Rp 1/4"	13,5	DNT 14 Di TE
DNT 3838 ASIF ES	Rp 3/8"	17,2	DNT 38 Di TE
DNT 1212 ASIF ES	Rp 1/2"	21,3	DNT 12 Di TE
DNT 3434 ASIF ES	Rp 3/4"	26,9	DNT 34 Di TE
DNT 1010 ASIF ES	Rp 1"	33,7	DNT 10 Di TE
DNT 114114 ASIF ES	Rp 1 1/4"	42,4	DNT 114 Di TE
DNT 112112 ASIF ES	Rp 1 1/2"	48,3	DNT 112 Di TE
DNT 2020 ASIF ES	Rp 2"	60,3	DNT 20 Di TE

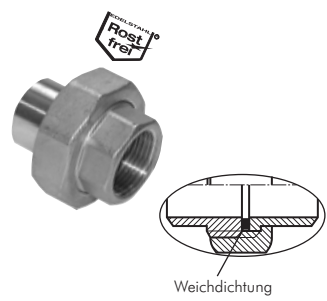

## Verschraubungen mit Anschweißenden - konisch dichtend PN 16

**Achtung:** Ausführung der Dichtflächen und Überwurfmutter variiert je nach Hersteller. Ein Mischen der Einzelteile wird nicht empfohlen.

Typ	Ø außen	Typ	Ø außen
1.4408		1.4408	
DNT 1818 AS ES	10,2	DNT 114114 AS ES	42,4
DNT 1414 AS ES	13,5	DNT 112112 AS ES	48,3
DNT 3838 AS ES	17,2	DNT 2020 AS ES	60,3
DNT 1212 AS ES	21,3	DNT 212212 AS ES	76,1
DNT 3434 AS ES	26,9	DNT 3030 AS ES	88,9
DNT 1010 AS ES	33,7	DNT 4040 AS ES	114,3

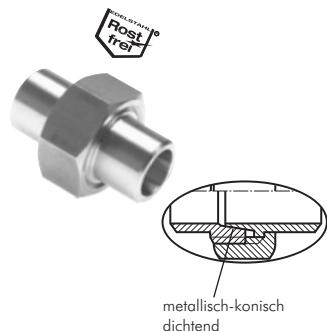

## Verschraubungen mit Anschweißenden - flach dichtend PN 16

Werkstoffe: 1.4408, Dichtung: Teflon

**Achtung:** Ausführung der Dichtflächen und Überwurfmutter variiert je nach Hersteller. Ein Mischen der Einzelteile wird nicht empfohlen.

Typ	Ø außen	Ersatzdichtung	Typ	Ø außen	Ersatzdichtung
1.4408		Teflon	1.4408		Teflon
DNT 1818 ASF ES	10,2	DNT 18 Di TE	DNT 114114 ASF ES	42,4	DNT 114 Di TE
DNT 1414 ASF ES	13,5	DNT 14 Di TE	DNT 112112 ASF ES	48,3	DNT 112 Di TE
DNT 3838 ASF ES	17,2	DNT 38 Di TE	DNT 2020 ASF ES	60,3	DNT 20 Di TE
DNT 1212 ASF ES	21,3	DNT 12 Di TE	DNT 212212 ASF ES	76,1	DNT 212 Di TE
DNT 3434 ASF ES	26,9	DNT 34 Di TE	DNT 3030 ASF ES	88,9	DNT 30 Di TE
DNT 1010 ASF ES	33,7	DNT 10 Di TE	DNT 4040 ASF ES	114,3	DNT 40 Di TE

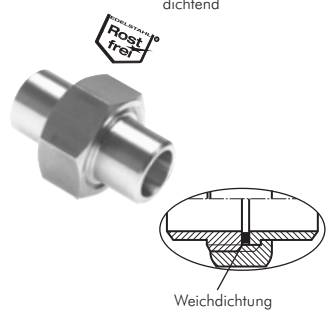

Alle Angaben verstehen sich als unverbindliche Richtwerte! Für nicht schriftlich bestätigte Datenauswahl übernehmen wir keine Haftung. Druckangaben beziehen sich, soweit nicht anders angegeben, auf Flüssigkeiten der Gruppe II bei +20°C.

# Milchgewindeverschraubungen

**Speziell für den Lebensmittelbereich!**

## Gewindeinschraubstutzen (Milchgewinde)

**DIN 11851**

Werkstoffe: 1.4404, Dichtung: EPDM

Typ	Gewinde	RD	DN	Typ	Gewinde	RD	DN
<b>1.4404</b>				<b>1.4404</b>			
DNMA 3810 ES	G 3/8"	28 x 1/8"	10	DNMA 11240 ES	G 1 1/2"	65 x 1/6"	40
DNMA 1215 ES	G 1/2"	34 x 1/8"	15	DNMA 2050 ES	G 2"	78 x 1/6"	50
DNMA 3420 ES	G 3/4"	44 x 1/6"	20	DNMA 21265 ES	G 2 1/2"	95 x 1/6"	65
DNMA 1025 ES	G 1"	52 x 1/6"	25	DNMA 3080 ES	G 3"	110 x 1/4"	80
DNMA 11432 ES	G 1 1/4"	58 x 1/6"	32	DNMA 40100 ES	G 4"	130 x 1/4"	100

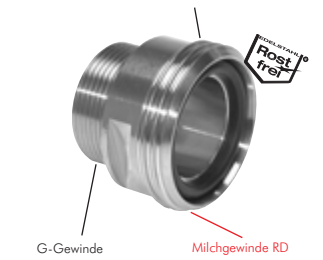

## Kegeleinschraubstutzen (Milchgewinde)

**DIN 11851**

Typ	Gewinde	Kegel-Ø	DN	Typ	Gewinde	Kegel-Ø	DN
<b>1.4404</b>				<b>1.4404</b>			
DNMi 3810 ES	G 3/8"	22	10	DNMi 11240 ES	G 1 1/2"	56	40
DNMi 1215 ES	G 1/2"	28	15	DNMi 2050 ES	G 2"	68	50
DNMi 3420 ES	G 3/4"	36	20	DNMi 21265 ES	G 2 1/2"	86	65
DNMi 1025 ES	G 1"	44	25	DNMi 3080 ES	G 3"	100	80
DNMi 11432 ES	G 1 1/4"	50	32	DNMi 40100 ES	G 4"	121	100

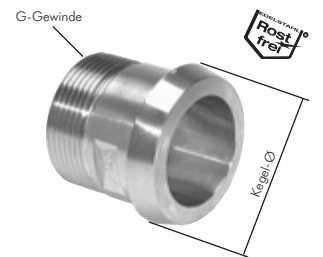

## Gewindeanschweißstutzen (Milchgewinde)

**DIN 11851 / ähnlich DIN 11851**

Werkstoffe: 1.4404, Dichtung: EPDM

Typ	Rohr-Ø	RD	DN	Typ	Rohr-Ø	RD	DN
<b>1.4404</b>				<b>1.4301</b>			
<b>DIN 11851</b>				<b>für ISO-Rohre (ähnlich DIN)</b>			
DNMA 3810 ESAS	13	28 x 1/8"	10	DNMA 3810 ESASi	17,2	28 x 1/8"	10
DNMA 1215 ESAS	19	34 x 1/8"	15	DNMA 1215 ESASi	21,3	34 x 1/8"	15
DNMA 3420 ESAS	23	44 x 1/6"	20	DNMA 3420 ESASi	26,9	44 x 1/6"	20
DNMA 1025 ESAS	29	52 x 1/6"	25	DNMA 1025 ESASi	33,7	52 x 1/6"	25
DNMA 11432 ESAS	35	58 x 1/6"	32	DNMA 11432 ESASi	42,4	58 x 1/6"	32
DNMA 11240 ESAS	41	65 x 1/6"	40	DNMA 11240 ESASi	48,3	65 x 1/6"	40
DNMA 2050 ESAS	53	78 x 1/6"	50	DNMA 2050 ESASi	60,3	78 x 1/6"	50
DNMA 21265 ESAS	70	95 x 1/6"	65	DNMA 21265 ESASi	76,1	95 x 1/6"	65
DNMA 3080 ESAS	85	110 x 1/4"	80	DNMA 3080 ESASi	88,9	110 x 1/4"	80
DNMA 40100 ESAS	104	130 x 1/4"	100	DNMA 40100 ESASi	114,3	130 x 1/4"	100

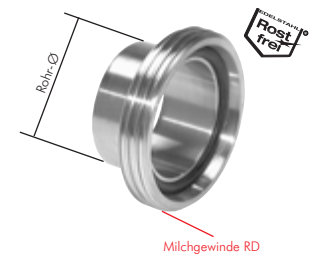

## Kegeleinschweißstutzen (Milchgewinde)

**DIN 11851 / ähnlich DIN 11851**

Typ	Rohr-Ø	Kegel-Ø	DN	Typ	Rohr-Ø	Kegel-Ø	DN
<b>1.4404</b>				<b>1.4301</b>			
<b>DIN 11851</b>				<b>für ISO-Rohre (ähnlich DIN)</b>			
DNMi 3810 ESAS	13	22	10	DNMi 3810 ESASi	17,2	22	10
DNMi 1215 ESAS	19	28	15	DNMi 1215 ESASi	21,3	28	15
DNMi 3420 ESAS	23	36	20	DNMi 3420 ESASi	26,9	36	20
DNMi 1025 ESAS	29	44	25	DNMi 1025 ESASi	33,7	44	25
DNMi 11432 ESAS	35	50	32	DNMi 11432 ESASi	42,4	50	32
DNMi 11240 ESAS	41	56	40	DNMi 11240 ESASi	48,3	56	40
DNMi 2050 ESAS	53	68	50	DNMi 2050 ESASi	60,3	68	50
DNMi 21265 ESAS	70	86	65	DNMi 21265 ESASi	76,1	86	65
DNMi 3080 ESAS	85	100	80	DNMi 3080 ESASi	88,9	100	80
DNMi 40100 ESAS	104	121	100	DNMi 40100 ESASi	114,3	121	100

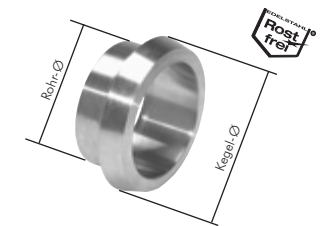

## Schlauchgewindestutzen (Milchgewinde)

Werkstoffe: 1.4404, Dichtung: EPDM

Typ	für Schlauch	Ø innen	RD	DN	Typ	für Schlauch	Ø innen	RD	DN
<b>1.4404</b>					<b>1.4404</b>				
GTMA 1025 ES	28	52 x 1/6"	25		GTMA 21265 ES	65	95 x 1/6"	65	
GTMA 11432 ES	32	58 x 1/6"	32		GTMA 3080 ES	80	110 x 1/4"	80	
GTMA 11240 ES	40	65 x 1/6"	40		GTMA 40100 ES	100	130 x 1/4"	100	
GTMA 2050 ES	50	78 x 1/6"	50						

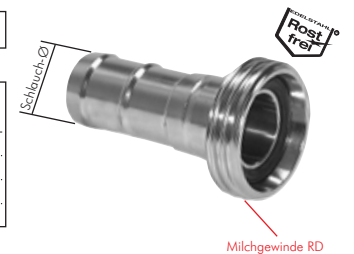

## Schlauchkegelstutzen (Milchgewinde)

Typ	für Schlauch	Ø innen	Kegel-Ø	DN	Typ	für Schlauch	Ø innen	Kegel-Ø	DN
<b>1.4404</b>					<b>1.4404</b>				
GTMi 1025 ES	28	44	25		GTMi 21265 ES	65	86	65	
GTMi 11432 ES	32	50	32		GTMi 3080 ES	80	100	80	
GTMi 11240 ES	40	56	40		GTMi 40100 ES	100	121	100	
GTMi 2050 ES	50	68	50						



Gelenkbolzenschellen  
ab Seite 353

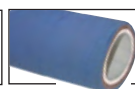

Molkereischläuche  
ab Seite 349



**OKS** Fette und Öle für  
Lebensmitteltechnik  
ab Seite 926



Auslaufhähne  
ab Seite 442

Alle Angaben verstehen sich als unverbindliche Richtwerte! Für nicht schriftlich bestätigte Datenauswahl übernehmen wir keine Haftung. Druckangaben beziehen sich, soweit nicht anders angegeben, auf Flüssigkeiten der Gruppe II bei +20°C.

# Milchgewindeverschraubungen

2

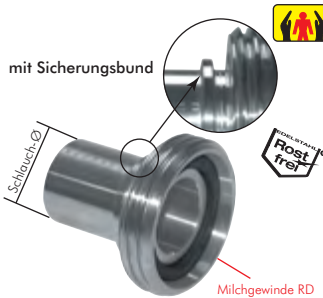

## Schlauchgewindestutzen (Milchgewinde) mit Sicherungsbund DIN 11851

Werkstoffe: 1.4401, Dichtung: EPDM  
Schlauchbindung erfolgt mittels Schalen-Schlauchklemmen EN 14420-3 (DIN 2817) (siehe auf Seite 355)

Typ	für Schlauch Ø innen	RD		DN
		Ø innen	RD	
1.4401				
GTMA 1213 ES SB	13	34 x 1/8"	15	
GTMA 3419 ES SB	19	44 x 1/6"	20	
GTMA 1025 ES SB	25	52 x 1/6"	25	
GTMA 11432 ES SB	32	58 x 1/6"	32	
GTMA 11238 ES SB	38	65 x 1/6"	40	



## Schlauchkegelstutzen (Milchgewinde) mit Sicherungsbund DIN 11851

Schlauchbindung erfolgt mittels Schalen-Schlauchklemmen EN 14420-3 (DIN 2817) (siehe auf Seite 355)

Typ	für Schlauch Ø innen	Kegel-Ø		DN
		Ø innen	Kegel-Ø	
1.4401				
GTMi 1213 ES SB	13	28	15	
GTMi 3419 ES SB	19	36	20	
GTMi 1025 ES SB	25	44	25	
GTMi 11432 ES SB	32	50	32	
GTMi 11238 ES SB	38	56	40	

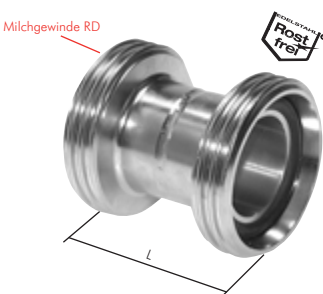

## Doppelnippel mit Rundgewinde (Milchgewinde) DIN 11852

Verwendung: Verbindet Schläuche und Rohrleitungen mit Überwurfmutter.  
Werkstoffe: 1.4301, Dichtung: EPDM

Typ	RD	DN	L
DNMA 10 ES	28 x 1/8"	10	42
DNMA 15 ES	34 x 1/8"	15	42
DNMA 20 ES	44 x 1/6"	20	48
DNMA 25 ES	52 x 1/6"	25	58
DNMA 32 ES	58 x 1/6"	32	64

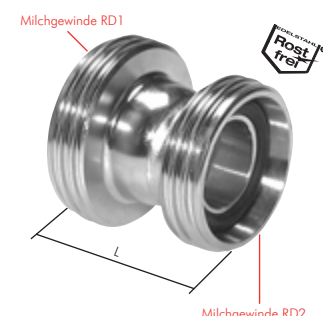

## Doppelnippel reduzierend mit Rundgewinde (Milchgewinde) DIN 11852

Verwendung: Verbindet Schläuche und Rohrleitungen mit Überwurfmutter.  
Werkstoffe: 1.4301, Dichtung: EPDM

Typ	RD1	RD2	L
DNMA 32/25 ES	58 x 1/6"	52 x 1/6"	62
DNMA 40/25 ES	65 x 1/6"	52 x 1/6"	73
DNMA 40/32 ES	65 x 1/6"	58 x 1/6"	65
DNMA 50/32 ES	78 x 1/6"	58 x 1/6"	88
DNMA 50/40 ES	78 x 1/6"	65 x 1/6"	78
DNMA 65/40 ES	95 x 1/6"	65 x 1/6"	109



## Molkerei-Schläuche

Zulassung: BfR (ehem. BGVV) XXI 2002 Kat. 2 und FDA (CFR 21)

Werkstoffe: Seele: NBR, weiß, glatt, lebensmittelecht, fett- und ölbeständig, Druckträger: Textileinlagen gewickelt, Decke: NBR, blau, fett- und ölbeständig, Stoffimpression  
Temperaturbereich: Typ BGVVL: -40°C bis max. +80°C, sterilisierbar mit Dampf (kurzzeitig bis +121°C), Typ BGVV: -35°C bis +95°C, sterilisierbar mit Dampf (kurzfristig bis +164°C)  
Betriebsdruck: Typ BGVVL: 0 bis 10 bar, Platzdruck ca. 30 bar, Typ BGVV: 0 bis 18 bar, Platzdruck ca. 55 bar  
Einsatzbereich: Zum Durchleiten von Milch, Bier und Wein sowie vielen weiteren Getränken und Lebensmitteln. Beständig gegen tierische und pflanzliche Fette und Öle sowie handelsübliche Reinigungsmittel zur Sterilisation.  
Rollenlänge: 40 mtr.

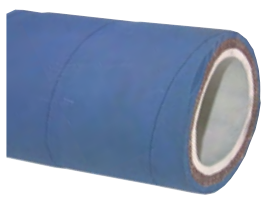

Power Schellen „Band-It“  
Extrem hohe Spannkraft  
ab Seite 356

Typ	Schlauch Ø innen	Schlauch Ø außen	min. Biege- radius
BGVVL			
GSM 19 BGVVL	19 (3/4")	29	120
GSM 25 BGVVL	25 (1")	35	150
GSM 32 BGVVL	32 (1 1/4")	44	190
GSM 38 BGVVL	38 (1 1/2")	50	240
GSM 40 BGVVL	40	52	250
GSM 51 BGVVL	51 (2")	64	350
GSM 63 BGVVL	63	77	450
GSM 76 BGVVL	76 (3")	89	600

Typ	Schlauch Ø innen	Schlauch Ø außen	min. Biege- radius
BGVV			
GSM 13 BGVV	13 (1/2")	23	80
GSM 19 BGVV	19 (3/4")	31	115
GSM 25 BGVV	25 (1")	39	150
GSM 32 BGVV	32 (1 1/4")	46	195
GSM 38 BGVV	38 (1 1/2")	56	230
GSM 40 BGVV	40	58	240
GSM 50 BGVV	50 (2")	70	300
GSM 65 BGVV	65 (2 1/2")	89	390
GSM 75 BGVV	75 (3")	99	450

Alle Angaben verstehen sich als unverbindliche Richtwerte! Für nicht schriftlich bestätigte Datenauswahl übernehmen wir keine Haftung. Druckangaben beziehen sich, soweit nicht anders angegeben, auf Flüssigkeiten der Gruppe II bei +20°C.

# Milchgewindeverschraubungen

## Nutmutter für Kegelstutzen (Milchgewinde)

DIN 11851

Optional: Werkstoff 1.4301 -2A

Typ	für Kegelstutzen		Ø D
1.4404	RD		
DNMIMU 3810 ES	28 x 1/8"	DN 10	38
DNMIMU 1215 ES	34 x 1/8"	DN 15	44
DNMIMU 3420 ES	44 x 1/6"	DN 20	54
DNMIMU 1025 ES	52 x 1/6"	DN 25	63
DNMIMU 11432 ES	58 x 1/6"	DN 32	70



## Blindkegel für Gewindestutzen (Milchgewinde)

Typ	Kegel-Ø	für Gewindestutzen
1.4404		
VSMI 10 ES	22	DN 10
VSMI 15 ES	28	DN 15
VSMI 20 ES	36	DN 20
VSMI 25 ES	44	DN 25
VSMI 32 ES	50	DN 32

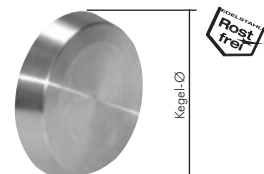

## Blindmutter für Gewindestutzen (Milchgewinde)

Werkstoffe: 1.4301, Dichtung: NBR\*

Optional: Werkstoff 1.4404 -4A

Typ	RD	für Gewindestutzen	Typ Dicht-scheibe	RD	für Gewindestutzen	Typ Dicht-scheibe	
1.4301			NBR weiß			NBR weiß	
VKM 10 ES	28 x 1/8"	DN 10	VKM 10 NBR	VKM 40 ES	65 x 1/6"	DN 40	VKM 40 NBR
VKM 15 ES	34 x 1/8"	DN 15	VKM 15 NBR	VKM 50 ES	78 x 1/6"	DN 50	VKM 50 NBR
VKM 20 ES	44 x 1/6"	DN 20	VKM 20 NBR	VKM 65 ES	95 x 1/6"	DN 65	VKM 65 NBR
VKM 25 ES	52 x 1/6"	DN 25	VKM 25 NBR	VKM 80 ES	110 x 1/4"	DN 80	VKM 80 NBR
VKM 32 ES	58 x 1/6"	DN 32	VKM 32 NBR	VKM 100 ES	130 x 1/4"	DN 100	VKM 100 NBR



\* auch in den Werkstoffen Teflon und Viton verfügbar

Bestellbeispiel: VKM 10 ES \*\*



## Blindgewindestutzen für Kegelstutzen (Milchgewinde)

Werkstoffe: 1.4404, Dichtung: EPDM

Typ	RD	für Kegelstutzen
1.4404		
VSMA 10 ES	28 x 1/8"	DN 10
VSMA 15 ES	34 x 1/8"	DN 15
VSMA 20 ES	44 x 1/6"	DN 20
VSMA 25 ES	52 x 1/6"	DN 25
VSMA 32 ES	58 x 1/6"	DN 32

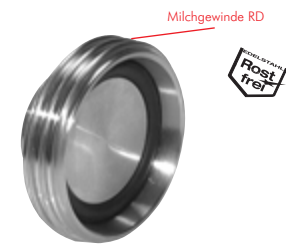

## Hakenschlüssel

DIN 1810 A

Verwendung: Zum Verschrauben von Nutmutter von Milchverschraubungen.

Typ	Nutmutter-Ø	für Nutmutter DN
1.4301		
Ausführung mit Gelenk		
HKSG 20 ES	38 - 54 mm	10 - 20
HKSG 40 ES	63 - 78 mm	25 - 40
HKSG 100 ES	92 - 148 mm	50 - 100
starre Ausführung		
HKS 20 ES	38 - 54 mm	10 - 20
HKS 50 ES	63 - 92 mm	25 - 50
HKS 100 ES	112 - 148 mm	65 - 100

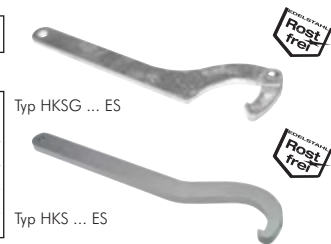

## Dichtungen für Gewindestutzen (Milchgewinde)

DIN 11851

Ausführung: mit Lebensmittelzulassung nach FDA 21 CFR 177.1550

Optional: Werkstoff NBR -NBR, Werkstoff Teflon -TFL, Werkstoff Silikon -SI, Werkstoff Viton -V, Werkstoff Viton/PTFE (vollummantelt) -VPO

Typ	H	Ø A	Ø B	für Stutzen
EPDM				
DNMA 3810 EPDM	4,5	12	20	DN 10
DNMA 1215 EPDM	4,5	18	26	DN 15
DNMA 3420 EPDM	4,5	23	33	DN 20
DNMA 1025 EPDM	5,0	30	40	DN 25
DNMA 11432 EPDM	5,0	36	46	DN 32

Bestellbeispiel: DNMA 3810 \*\*

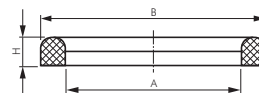
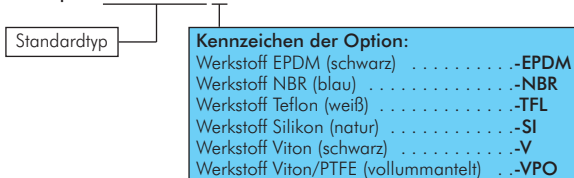

# Muffen

Besonders preiswert!



Typ 240/M2 red

Typ 270/M2



Muffen/Reduziermuffen - rund				PN 16/25		
Typ 16 bar Messing	Gewinde	Gewinde	Typ 16 bar 1.4408	Typ 25 bar Temperguss verz.	Gewinde	Gewinde
---	G 1	G 2	MUR 18 ES	MU 18 ST	Rp 1/8"	Rp 1/8"
---	G 1/4"	G 1/8"	MUR 1418 ES	---	Rp 1/4"	Rp 1/8"
MUR 14 MS	G 1/4"	G 1/4"	MUR 14 ES*	MU 14 ST	Rp 1/4"	Rp 1/4"
---	G 3/8"	G 1/8"	MUR 3818 ES	---	Rp 3/8"	Rp 1/8"
MUR 3814 MS	G 3/8"	G 1/4"	MUR 3814 ES	---	Rp 3/8"	Rp 1/4"
MUR 38 MS	G 3/8"	G 3/8"	MUR 38 ES*	MU 38 ST	Rp 3/8"	Rp 3/8"
---	G 1/2"	G 1/8"	MUR 1218 ES	---	Rp 1/2"	Rp 1/8"
---	G 1/2"	G 1/4"	MUR 1214 ES	MU 1214 ST	Rp 1/2"	Rp 1/4"
MUR 1238 MS	G 1/2"	G 3/8"	MUR 1238 ES	MU 1238 ST	Rp 1/2"	Rp 3/8"
MUR 12 MS	G 1/2"	G 1/2"	MUR 12 ES*	MU 12 ST	Rp 1/2"	Rp 1/2"
---	G 3/4"	G 1/4"	MUR 3414 ES	---	Rp 3/4"	Rp 1/4"
---	G 3/4"	G 3/8"	MUR 3438 ES	---	Rp 3/4"	Rp 3/8"
MUR 3412 MS	G 3/4"	G 1/2"	MUR 3412 ES	MU 3412 ST	Rp 3/4"	Rp 1/2"
MUR 34 MS	G 3/4"	G 3/4"	MUR 34 ES*	MU 34 ST	Rp 3/4"	Rp 3/4"
---	G 1"	G 3/8"	MUR 1038 ES	---	Rp 1"	Rp 3/8"
MUR 1012 MS	G 1"	G 1/2"	MUR 1012 ES	MU 1012 ST	Rp 1"	Rp 1/2"
MUR 1034 MS	G 1"	G 3/4"	MUR 1034 ES	MU 1034 ST	Rp 1"	Rp 3/4"
MUR 10 MS	G 1"	G 1"	MUR 10 ES*	MU 10 ST	Rp 1"	Rp 1"
---	G 1 1/4"	G 1/2"	MUR 11412 ES	MU 11412 ST	Rp 1 1/4"	Rp 1/2"
---	G 1 1/4"	G 3/4"	MUR 11434 ES	MU 11434 ST	Rp 1 1/4"	Rp 3/4"
MUR 11410 MS	G 1 1/4"	G 1"	MUR 11410 ES	MU 11410 ST	Rp 1 1/4"	Rp 1"
MUR 114 MS	G 1 1/4"	G 1 1/4"	MUR 114 ES*	MU 114 ST	Rp 1 1/4"	Rp 1 1/4"
---	G 1 1/2"	G 3/4"	MUR 11234 ES	MU 11234 ST	Rp 1 1/2"	Rp 3/4"
---	G 1 1/2"	G 1"	MUR 11210 ES	MU 11210 ST	Rp 1 1/2"	Rp 1"
MUR 112114 MS	G 1 1/2"	G 1 1/4"	MUR 112114 ES	MU 112114 ST	Rp 1 1/2"	Rp 1 1/4"
MUR 112 MS	G 1 1/2"	G 1 1/2"	MUR 112 ES*	MU 112 ST	Rp 1 1/2"	Rp 1 1/2"
---	G 2"	G 1"	MUR 2010 ES	MU 2010 ST	Rp 2"	Rp 1"
---	G 2"	G 1 1/4"	MUR 20114 ES	MU 20114 ST	Rp 2"	Rp 1 1/4"
MUR 20112 MS	G 2"	G 1 1/2"	MUR 20112 ES	MU 20112 ST	Rp 2"	Rp 1 1/2"
MUR 20 MS	G 2"	G 2"	MUR 20 ES*	MU 20 ST	Rp 2"	Rp 2"
---	G 2 1/2"	G 1 1/2"	---	MU 212112 ST	Rp 2 1/2"	Rp 1 1/2"
---	G 2 1/2"	G 2"	---	MU 21220 ST	Rp 2 1/2"	Rp 2"
---	G 2 1/2"	G 2 1/2"	MUR 212 ES	MU 212 ST	Rp 2 1/2"	Rp 2 1/2"
---	G 3"	G 1 1/2"	---	MU 30112 ST	Rp 3"	Rp 1 1/2"
---	G 3"	G 2"	---	MU 3020 ST	Rp 3"	Rp 2"
---	G 3"	G 2 1/2"	---	MU 30212 ST	Rp 3"	Rp 2 1/2"
---	G 3"	G 3"	MUR 30 ES	MU 30 ST	Rp 3"	Rp 3"
---	G 4"	G 2"	---	MU 4020 ST	Rp 4"	Rp 2"
---	G 4"	G 2 1/2"	---	MU 40212 ST	Rp 4"	Rp 2 1/2"
---	G 4"	G 3"	---	MU 4030 ST	Rp 4"	Rp 3"
---	G 4"	G 4"	MUR 40 ES	MU 40 ST	Rp 4"	Rp 4"

\* Optional: NPT-Gewinde -NPT

Bestellbeispiel: MUR 14 ES \*\*

Standardtyp

Kennzeichen der Optionen:  
NPT-Gewinde .....-NPT

Muffen/Reduziermuffen - Sechskant				PN 16/40			
Typ 16 bar MS vernickelt	Typ 16 bar Messing	Typ 16 bar Aluminium	Typ 40 bar 1.4571	Gewinde	Gewinde	SW <sup>1)</sup>	Länge <sup>1)</sup>
MU 50 MSV	MU 50 MS	MU 50 A	MU 50 ES	G 1	G 2	8	11
MU 185 MSV	---	---	MU 185 ES	G 1/8"	M5	---	---
MU 18 MSV	MU 18 MS	MU 18 A	MU 18 ES	G 1/8"	G 1/8"	14	18
MU 1418 MSV	---	---	MU 1418 ES	G 1/4"	G 1/8"	---	---
MU 14 MSV	MU 14 MS	MU 14 A	MU 14 ES	G 1/4"	G 1/4"	17	26
MU 3818 MSV	---	---	---	G 3/8"	G 1/8"	---	---
MU 3814 MSV	---	---	MU 3814 ES	G 3/8"	G 1/4"	---	---
MU 38 MSV	MU 38 MS	MU 38 A	MU 38 ES	G 3/8"	G 3/8"	22	26
MU 1218 MSV	---	---	---	G 1/2"	G 1/8"	---	---
MU 1214 MSV	---	---	---	G 1/2"	G 1/4"	---	---
MU 1238 MSV	---	---	MU 1238 ES	G 1/2"	G 3/8"	---	---
MU 12 MSV	MU 12 MS	MU 12 A	MU 12 ES	G 1/2"	G 1/2"	27	30
MU 3412 MSV	---	---	MU 3412 ES	G 3/4"	G 1/2"	---	---
MU 34 MSV	MU 34 MS	---	MU 34 ES	G 3/4"	G 3/4"	32	36
MU 1034 MSV	---	---	MU 1034 ES	G 1"	G 3/4"	---	---
MU 10 MSV	MU 10 MS	---	MU 10 ES	G 1"	G 1"	41	40
---	---	---	MU 11410 ES	Rp 1 1/4"	Rp 1"	---	---
---	---	---	MU 114 ES	Rp 1 1/4"	Rp 1 1/4"	---	---
---	---	---	MU 112 ES	Rp 1 1/2"	Rp 1 1/2"	---	---
---	---	---	MU 20 ES	Rp 2"	Rp 2"	---	---

<sup>1)</sup> Angaben gelten für Typ Messing. Für alle anderen Typen fragen Sie bitte an.



**LOCTITE**  
Flüssigdichtungen,  
Dichtringe & Bänder  
ab Seite 908

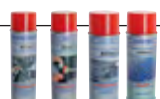

Technische Sprays  
ab Seite 924



Schraubenschlüssel  
ab Seite 864

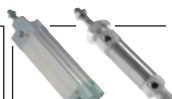

Zylinder  
ab Seite 748

Alle Angaben verstehen sich als unverbindliche Richtwerte! Für nicht schriftlich bestätigte Datenauswahl übernehmen wir keine Haftung. Druckangaben beziehen sich, soweit nicht anders angegeben, auf Flüssigkeiten der Gruppe II bei +20°C.

## Muffen aus Kunststoff

PN 10

Typ	Gewinde	Gewinde	Länge	SW
<b>PP</b>	G 1	G 2		
MU 18 PP	G 1/8"	G 1/8"	24	14
MU 14 PP	G 1/4"	G 1/4"	34	17
MU 38 PP	G 3/8"	G 3/8"	34	22
MU 12 PP	G 1/2"	G 1/2"	37	27
MU 34 PP	G 3/4"	G 3/4"	46	32
MU 10 PP	G 1"	G 1"	55	41
MU 114 PP	G 1 1/4"	G 1 1/4"	53	50
MU 112 PP	G 1 1/2"	G 1 1/2"	57	55
MU 20 PP	G 2"	G 2"	61	70

: Grundmaterial FDA-zugelassen



## Gewindemuffen PVC-U (nur für Kunststoffgewinde)

PN 10

Hinweis: • Keine PVC-U schädigende Gewindedichtmittel verwenden!



**Achtung: Nicht für Druckluft oder andere Gase unter Druck geeignet!**

Typ	Innengewinde	Baulänge
	G	L
MU 38 PVC	Rp 3/8"	31
MU 12 PVC	Rp 1/2"	31
MU 34 PVC	Rp 3/4"	35
MU 10 PVC	Rp 1"	41
MU 114 PVC	Rp 1 1/4"	43
MU 112 PVC	Rp 1 1/2"	43
MU 20 PVC	Rp 2"	51
MU 212 PVC	Rp 2 1/2"	92
MU 30 PVC	Rp 3"	108
MU 40 PVC	Rp 4"	128

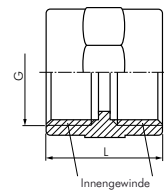

## Reduziermuffen mit zölligem und metrischem Gewinde

PN 16

Typ	Gewinde	Gewinde	Länge	SW
<b>Messing</b>	G 1	G 2		
MU 12-M14 MS	G 1/2"	M 14 x 1,5	24	27
MU 12-M16 MS	G 1/2"	M 16 x 1,5	24	27
MU 34-M14 MS	G 3/4"	M 14 x 1,5	28	32
MU 34-M16 MS	G 3/4"	M 16 x 1,5	28	32



## Muffen zum Anschweißen (DIN 2986)

PN 40

Typ	L	Typ	L	Typ	L	D	Gewinde
<b>St.37-2</b>		<b>1.4571</b>		<b>1.4571 halb</b>			
MUR 18 AS ST	17,0	MUR 18 AS ES	17,0	MURH 18 AS ES	7,5	14,0	Rp 1/8"
MUR 14 AS ST	25,0	MUR 14 AS ES	25,0	MURH 14 AS ES	11,0	17,5	Rp 1/4"
MUR 38 AS ST	26,0	MUR 38 AS ES	26,0	MURH 38 AS ES	12,0	21,3	Rp 3/8"
MUR 12 AS ST	34,0	MUR 12 AS ES	34,0	MURH 12 AS ES	15,0	26,4	Rp 1/2"
MUR 34 AS ST	36,0	MUR 34 AS ES	36,0	MURH 34 AS ES	17,0	31,8	Rp 3/4"
MUR 10 AS ST	43,0	MUR 10 AS ES	43,0	MURH 10 AS ES	20,0	39,5	Rp 1"
MUR 114 AS ST	48,0	MUR 114 AS ES	48,0	MURH 114 AS ES	22,0	48,3	Rp 1 1/4"
MUR 112 AS ST	48,0	MUR 112 AS ES	48,0	MURH 112 AS ES	22,0	54,5	Rp 1 1/2"
MUR 20 AS ST	56,0	MUR 20 AS ES	56,0	MURH 20 AS ES	26,0	66,3	Rp 2"
MUR 212 AS ST	65,0	MUR 212 AS ES	65,0	MURH 212 AS ES	31,0	82,0	Rp 2 1/2"
MUR 30 AS ST	71,0	MUR 30 AS ES	71,0	MURH 30 AS ES	34,0	95,0	Rp 3"

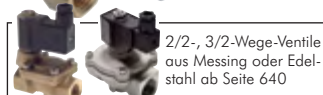
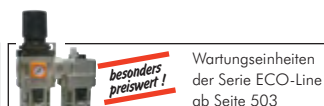
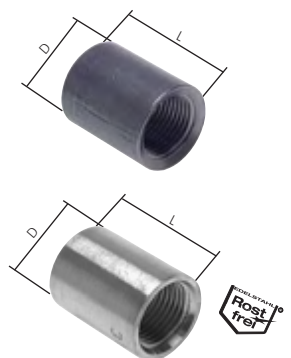

Alle Angaben verstehen sich als unverbindliche Richtwerte! Für nicht schriftlich bestätigte Datenauswahl übernehmen wir keine Haftung. Druckangaben beziehen sich, soweit nicht anders angegeben, auf Flüssigkeiten der Gruppe II bei +20°C.

# Muffen

2

Muffen/Reduziermuffen		bis 350 bar		
Typ	Typ	Gewinde	Gewinde	PN*
Stahl verzinkt	1.4571	G 1	G 2	PN*
MU 18 HD	MU 18 HD ES	G 1/8"	G 1/8"	350 bar
MU 14 HD	MU 14 HD ES	G 1/4"	G 1/4"	350 bar
MU 3814 HD	MU 3814 HD ES	G 3/8" reduziert	G 1/4"	250 bar
MU 38 HD	MU 38 HD ES	G 3/8"	G 3/8"	250 bar
MU 12 HD	MU 12 HD ES	G 1/2"	G 1/2"	225 bar
MU 3412 HD	MU 3412 HD ES	G 3/4" reduziert	G 1/2"	200 bar
MU 34 HD	MU 34 HD ES	G 3/4"	G 3/4"	200 bar
MU 10 HD	MU 10 HD ES	G 1"	G 1"	160 bar
MU 114 HD	MU 114 HD ES	G 1 1/4"	G 1 1/4"	160 bar
MU 112 HD	MU 112 HD ES	G 1 1/2"	G 1 1/2"	160 bar

\* in Versuchen mit Hydrauliköl ermittelte Richtwerte mit 4-facher Sicherheit, im Einzelfall bitte anfragen

Muffen/Reduziermuffen mit NPT-Gewinde		bis 345 bar		
Typ	Typ	Gewinde	Gewinde	PN*
Stahl verzinkt	V4A	G 1	G 2	PN*
MU 18 NPT	MU 18 NPT ES	1/8" NPT	1/8" NPT	345 bar
MU 14 NPT	MU 14 NPT ES	1/4" NPT	1/4" NPT	275 bar
MU 3814 NPT	MU 3814 NPT ES	3/8" NPT reduziert	1/4" NPT	210 bar
MU 38 NPT	MU 38 NPT ES	3/8" NPT	3/8" NPT	210 bar
MU 12 NPT	MU 12 NPT ES	1/2" NPT	1/2" NPT	210 bar
MU 3412 NPT	MU 3412 NPT ES	3/4" NPT reduziert	1/2" NPT	170 bar
MU 34 NPT	MU 34 NPT ES	3/4" NPT	3/4" NPT	170 bar
MU 10 NPT	MU 10 NPT ES	1" NPT	1" NPT	140 bar

\* in Versuchen mit Hydrauliköl ermittelte Richtwerte mit 4-facher Sicherheit, im Einzelfall bitte anfragen

Gerade Verschraubungen mit Zollgewinde (60° Universaldichtkegel)		bis 575 bar		
Typ	Typ	Überwurfmutter mit 60° Außenkonus	Überwurfmutter mit 60° Außenkonus	PN*
Stahl verzinkt	1.4571	G 1	G 2	PN*
GV 18	GV 18 ES	G 1/8"	G 1/8"	575 bar
GV 14	GV 14 ES	G 1/4"	G 1/4"	575 bar
GV 3814	---	G 3/8" reduziert	G 1/4"	425 bar
GV 38	GV 38 ES	G 3/8"	G 3/8"	425 bar
GV 1238	---	G 1/2" reduziert	G 3/8"	300 bar
GV 12	GV 12 ES	G 1/2"	G 1/2"	300 bar
GV 3412	---	G 3/4" reduziert	G 1/2"	175 bar
GV 34	GV 34 ES	G 3/4"	G 3/4"	175 bar
GV 1012	---	G 1" reduziert	G 1/2"	150 bar
GV 1034	---	G 1" reduziert	G 3/4"	150 bar
GV 10	GV 10 ES	G 1"	G 1"	150 bar
GV 114	GV 114 ES	G 1 1/4"	G 1 1/4"	150 bar
GV 112	GV 112 ES	G 1 1/2"	G 1 1/2"	125 bar
GV 20	GV 20 ES	G 2"	G 2"	75 bar

\* in Versuchen mit Hydrauliköl ermittelte Richtwerte mit 4-facher Sicherheit, im Einzelfall bitte anfragen

Gerade Verschraubungen mit JIC-Gewinde		bis 310 bar		
Typ	Typ	Gewinde	Gewinde	PN*
Stahl verzinkt		G 1	G 2	PN*
GV 7/16 JIC		7/16"-20 UNF	7/16"-20 UNF	310 bar
GV 1/2 JIC		1/2"-20 UNF	1/2"-20 UNF	275 bar
GV 9/16 JIC		9/16"-18 UNF	9/16"-18 UNF	275 bar
GV 3/4-9/16 JIC		3/4"-16 UNF	9/16"-18 UNF	275 bar
GV 3/4 JIC		3/4"-16 UNF	3/4"-16 UNF	275 bar
GV 7/8 JIC		7/8"-14 UNF	7/8"-14 UNF	210 bar
GV 1 1/16 JIC		1 1/16"-12 UN	1 1/16"-12 UN	210 bar
GV 1 5/16 JIC		1 5/16"-12 UN	1 5/16"-12 UN	170 bar
GV 1 5/8 JIC		1 5/8"-12 UN	1 5/8"-12 UN	140 bar
GV 1 7/8 JIC		1 7/8"-12 UN	1 7/8"-12 UN	100 bar

\* in Versuchen mit Hydrauliköl ermittelte Richtwerte mit 4-facher Sicherheit, im Einzelfall bitte anfragen

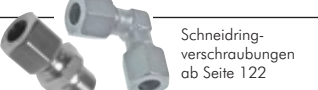
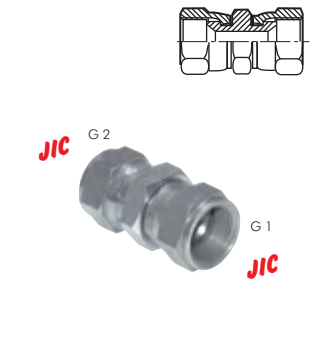
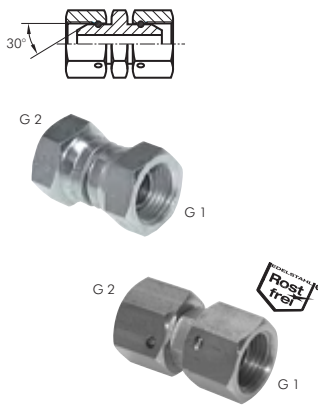
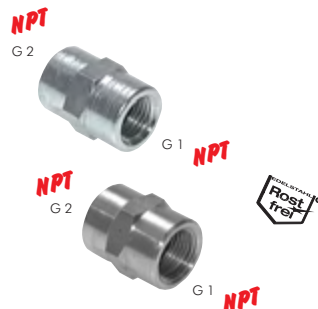

Alle Angaben verstehen sich als unverbindliche Richtwerte! Für nicht schriftlich bestätigte Datenauswahl übernehmen wir keine Haftung. Druckangaben beziehen sich, soweit nicht anders angegeben, auf Flüssigkeiten der Gruppe II bei +20°C.

# Schottverschraubungen

## Schottverschraubungen

PN 16/40

Typ 16 bar MS vernickelt	Typ 16 bar Messing	Typ 40 bar 1.4571	Gewinde	Schottge- winde G	E max.	Einbau- bohrung-Ø
SV 50 MSV	SV 50 MS	---	M5	G 1/8"	8,0	10,0
SV 18 MSV	SV 18 MS	SV 18 ES	G 1/8"	G 1/4"	10,0	14,0
SV 14 MSV	SV 14 MS	SV 14 ES	G 1/4"	G 3/8"	14,0	17,0
SV 38 MSV	SV 38 MS	SV 38 ES	G 3/8"	G 1/2"	16,0	21,5
SV 12 MSV	SV 12 MS	SV 12 ES	G 1/2"	M28 x 1,5	20,0	28,5
SV 34 MSV	SV 34 MS	SV 34 ES	G 3/4"	M34 x 2	24,0	34,5
---	SV 10 MS	SV 10 ES	G 1"	M42 x 2	26,0	42,5
---	SV 114 MS	SV 114 ES	G 1 1/4"	M49 x 2	29,5	49,5
---	SV 112 MS	SV 112 ES	G 1 1/2"	M54 x 2	29,0	54,5

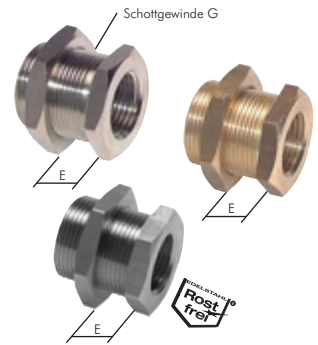

## Schottverschraubungen (kein Innengewinde)

PN 10

Werkstoffe: Polypropylen, Dichtung: EPDM

Typ Polypropylen	G (Schottgewinde)	L	NW	H	D	E max.
SV 12 PP	G 1/2"	49	13,0	5	38,0	30,5
SV 34 PP	G 3/4"	52	18,0	5	43,0	33,5
SV 10 PP	G 1"	56	24,0	5	50,0	38,5
SV 114 PP	G 1 1/4"	65	29,5	5	57,5	52,5
SV 112 PP	G 1 1/2"	75	34,5	5	63,5	62,5
SV 20 PP	G 2"	91	45,5	5	73,0	77,5

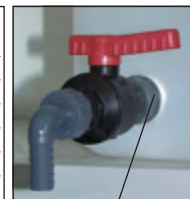

Für die Aufnahme von Ablasshähnen in Behältern, Fässern oder Kanistern als Schottverschraubung.

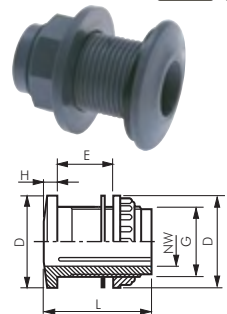

## Sechskant-Gegenmutter (Whitworth-Rohrgewinde)

Typ MS vernickelt	SW	Typ Messing	SW	Gewinde	Typ 1.4571	SW	Typ Temperguss verzinkt	SW	Gewinde
GM 18 MSV	12	GM 18 MS	14	G 1/8"	GM 18 ES	19	GM 18 ST**	19	G 1/8"
GM 14 MSV	16	GM 14 MS	17	G 1/4"	GM 14 ES	22	GM 14 ST***	22	G 1/4"
GM 38 MSV	19	GM 38 MS	22	G 3/8"	GM 38 ES	27	GM 38 ST***	26	G 3/8"
GM 12 MSV	24	GM 12 MS	25	G 1/2"	GM 12 ES	32	GM 12 ST***	33	G 1/2"
GM 34 MSV	30	GM 34 MS	32	G 3/4"	GM 34 ES	36	GM 34 ST***	37	G 3/4"
GM 10 MSV	38	GM 10 MS	38	G 1"	GM 10 ES	46	GM 10 ST***	47	G 1"
---	---	GM 114 MS	50	G 1 1/4"	GM 114 ES*	52	GM 114 ST***	56	Rp 1 1/4"
---	---	GM 112 MS	60	G 1 1/2"	GM 112 ES*	58	GM 112 ST	61	Rp 1 1/2"
---	---	GM 20 MS	70	G 2"	GM 20 ES*	72	GM 20 ST	77	Rp 2"
---	---	---	---	G 2 1/2"	GM 212 ES*	90	GM 212 ST	97	Rp 2 1/2"
---	---	---	---	G 3"	GM 30 ES*	102	GM 30 ST	105	Rp 3"
---	---	---	---	G 4"	---	---	GM 40 ST**	130	Rp 4"

\* Werkstoff: 1.4408, \*\* Werkstoff: Stahl verzinkt, \*\*\* Rp-Gewinde



Typ 310/P4

## Sechskant-Gegenmutter (metrisches Gewinde)

Typ MS vernickelt	SW	Typ 1.4571	SW	Typ Stahl verzinkt	SW	Gewinde
---	---	GM 4 ES	7	GM 4 ST	7	M 4
---	---	GM 6 ES	10	GM 6 ST	10	M 6
---	---	GM 8 ES	13	GM 8 ST	13	M 8
GM 101 MSV	13	GM 101 ES	17	GM 101 ST	17	M 10 x 1
---	---	GM 10125 ES	17	GM 10125 ST	17	M 10 x 1,25
---	---	---	---	GM 1015 ST	17	M 10
GM 12075 MSV	15	GM 12075 ES***	14	---	---	M 12 x 0,75
GM 121 MSV	17	GM 121 ES	19	GM 121 ST	19	M 12 x 1
---	---	GM 12125 ES	19	GM 12125 ST	19	M 12 x 1,25
---	---	---	---	GM 12175 ST	19	M 12
---	---	GM 1615 ES	24	GM 1615 ST	24	M 16 x 1,5
---	---	---	---	GM 162 ST	24	M 16
GM 181 MSV	22	GM 181 ES***	21	---	---	M 18 x 1
GM 201 MSV	24	---	---	---	---	M 20 x 1
GM 2015 MSV	22	GM 2015 ES	30	GM 2015 ST	30	M 20 x 1,5
---	---	GM 2215 ES	32	GM 2215 ST	32	M 22 x 1,5
GM 2415 MSV	27	---	---	---	---	M 24 x 1,5
---	---	---	---	GM 2615 ST	36	M 26 x 1,5
---	---	GM 272 ES	41	GM 272 ST	41	M 27 x 2
GM 2815 MSV	36	---	---	---	---	M 28 x 1,5
---	---	GM 3015 ES	46	---	---	M 30 x 1,5
---	---	---	---	GM 302 ST	46	M 30 x 2
---	---	---	---	GM 362 ST	55	M 36 x 2
---	---	GM 3815 ES**	---	---	---	M 38 x 1,5
---	---	GM 4515 ES	55	---	---	M 45 x 1,5
---	---	---	---	GM 522 ST*	76	M 52 x 2
---	---	GM 5515 ES	70	---	---	M 55 x 1,5
---	---	GM 602 ES	90	---	---	M 60 x 2

\* nur in Stahl blank lieferbar, \*\* Nutmutter nach DIN 1804, \*\*\* Werkstoff: 1.4404

Alle Angaben verstehen sich als unverbindliche Richtwerte! Für nicht schriftlich bestätigte Datenauswahl übernehmen wir keine Haftung. Druckangaben beziehen sich, soweit nicht anders angegeben, auf Flüssigkeiten der Gruppe II bei +20°C.



# Winkelfittings

2



Typ 90/A1

## Winkel 90° mit Innengewinde bis 25 bar

Typ 16 bar MS-vernickelt	Typ 16 bar Messing	Gewinde innen	Typ 10 bar 1.4408 <small>Neu</small> <small>Prakt. frei!</small>	Typ 16 bar 1.4408 <small>Prakt. frei!</small>	Typ 25 bar Temperguss verz.	Gewinde innen
W 50 MSV	---	M5	---	---	---	---
W 18 MSV	W 18 MS*	G 1/8"	W 18 ES E	W 18 ES	---	Rp 1/8"
W 14 MSV	W 14 MS	G 1/4"	W 14 ES E	W 14 ES	W 14 ST	Rp 1/4"
W 38 MSV	W 38 MS	G 3/8"	W 38 ES E	W 38 ES	W 38 ST	Rp 3/8"
W 12 MSV	W 12 MS	G 1/2"	W 12 ES E	W 12 ES***	W 12 ST**	Rp 1/2"
W 34 MSV	W 34 MS	G 3/4"	W 34 ES E	W 34 ES***	W 34 ST**	Rp 3/4"
W 10 MSV	W 10 MS	G 1"	W 10 ES E	W 10 ES***	W 10 ST**	Rp 1"
---	W 114 MS	G 1 1/4"	W 114 ES E	W 114 ES***	W 114 ST**	Rp 1 1/4"
---	W 112 MS	G 1 1/2"	W 112 ES E	W 112 ES***	W 112 ST**	Rp 1 1/2"
---	W 20 MS	G 2"	W 20 ES E	W 20 ES***	W 20 ST**	Rp 2"
---	---	G 2 1/2"	---	W 212 ES	W 212 ST	Rp 2 1/2"
---	---	G 3"	---	W 30 ES	W 30 ST	Rp 3"
---	---	G 4"	---	W 40 ES	W 40 ST	Rp 4"

\* Bauform wie MSV \*\* Optional auch mit einem reduzierten Gewinde lieferbar (siehe Bestellbeispiel) \*\*\* Optional: NPT-Gewinde -NPT



Typ 2/G1

## Bögen 90° mit beidseitigem Innengewinde PN 25

Typ Temperguss verz.	Gewinde	L	Typ Temperguss verz.	Gewinde	L
BO 14/40 I ST	Rp 1/4"	40	BO 112/116 I ST	Rp 1 1/2"	116
BO 38/48 I ST	Rp 3/8"	48	BO 20/140 I ST	Rp 2"	140
BO 12/55 I ST	Rp 1/2"	55	BO 212/176 I ST	Rp 2 1/2"	176
BO 34/69 I ST	Rp 3/4"	69	BO 30/205 I ST	Rp 3"	205
BO 10/85 I ST	Rp 1"	85	BO 40/260 I ST	Rp 4"	260
BO 114/105 I ST	Rp 1 1/4"	105			

## Winkel 90° mit Innengewinde aus Kunststoff PN 10



Typ PP <small>CFY</small>	Typ PVDF <small>CFY</small>	Gewinde
W 18 PP	W 18 PVDF	G 1/8"
W 14 PP	W 14 PVDF	G 1/4"
W 38 PP	W 38 PVDF	G 3/8"
W 12 PP	W 12 PVDF	G 1/2"

CFY : Grundmaterial FDA-zugelassen

## Gewindewinkel PVC-U (nur für Kunststoffgewinde) PN 10

Hinweise: • Keine PVC-U schädigende Gewindedichtungen verwenden!

**⚠ Achtung: Nicht für Druckluft oder andere Gase unter Druck geeignet!**

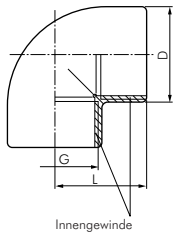

Typ	Innengewinde G	Außen-Ø D	Baulänge L
W 38 PVC	Rp 3/8"	23,5	23
W 12 PVC	Rp 1/2"	28,0	25
W 34 PVC	Rp 3/4"	34,0	30
W 10 PVC	Rp 1"	43,0	36
W 114 PVC	Rp 1 1/4"	54,0	41
W 112 PVC	Rp 1 1/2"	63,0	46
W 20 PVC	Rp 2"	78,0	57
W 212 PVC	Rp 2 1/2"	89,0	84
W 30 PVC	Rp 3"	106,0	99
W 40 PVC	Rp 4"	129,0	119

## 90° Winkel mit zylindrischem Gewinde bis 350 bar



Rostfrei

Typ Stahl verzinkt	Typ V4A <small>Prakt. frei!</small>	Gewinde	PN
W 18 HD	W 18 HD ES	G 1/8"	350 bar
W 14 HD	W 14 HD ES	G 1/4"	350 bar
W 38 HD	W 38 HD ES	G 3/8"	250 bar
W 12 HD	W 12 HD ES	G 1/2"	225 bar
W 34 HD	W 34 HD ES	G 3/4"	200 bar
W 10 HD	W 10 HD ES	G 1"	160 bar
W 114 HD	W 114 HD ES	G 1 1/4"	160 bar
W 112 HD	W 112 HD ES	G 1 1/2"	160 bar
W 20 HD	---	G 2"	100 bar

Alle Angaben verstehen sich als unverbindliche Richtwerte! Für nicht schriftlich bestätigte Datenauswahl übernehmen wir keine Haftung. Druckangaben beziehen sich, soweit nicht anders angegeben, auf Flüssigkeiten der Gruppe II bei +20°C.

# Winkelfittings

## 90° Winkel mit NPT-Gewinde

bis 345 bar

Typ Stahl verzinkt	Typ V4A 	Gewinde	PN*
W 18 NPT	W 18 NPT ES	1/8" NPT	345 bar
W 14 NPT	W 14 NPT ES	1/4" NPT	275 bar
W 38 NPT	W 38 NPT ES	3/8" NPT	210 bar
W 12 NPT	W 12 NPT ES	1/2" NPT	210 bar
W 34 NPT	W 34 NPT ES	3/4" NPT	170 bar
W 10 NPT	W 10 NPT ES	1" NPT	140 bar

\* in Versuchen mit Hydrauliköl ermittelte Richtwerte mit 4-facher Sicherheit, im Einzelfall bitte anfragen



## Winkel-Verschraubungen mit Zollgewinde (60° Universaldichtkegel)

bis 575 bar

Typ Stahl verzinkt	Typ V4A 	Überwurfmutter mit 60° Außenkonus	PN*
WV 18	WV 18 ES	G 1/8"	575 bar
WV 14 <sup>1)</sup>	WV 14 ES	G 1/4"	575 bar
WV 38 <sup>1)</sup>	WV 38 ES	G 3/8"	425 bar
WV 12 <sup>1)</sup>	WV 12 ES	G 1/2"	300 bar
WV 34 <sup>1)</sup>	WV 34 ES	G 3/4"	175 bar
WV 10 <sup>1)</sup>	WV 10 ES	G 1"	150 bar
WV 114	WV 114 ES	G 1 1/4"	150 bar
WV 112	WV 112 ES	G 1 1/2"	125 bar
WV 20	WV 20 ES	G 2"	75 bar

\* in Versuchen mit Hydrauliköl ermittelte Richtwerte mit 4-facher Sicherheit, im Einzelfall bitte anfragen

<sup>1)</sup> Rohrbauform



## 90° Winkel-Verschraubungen mit JIC-Gewinde

bis 310 bar

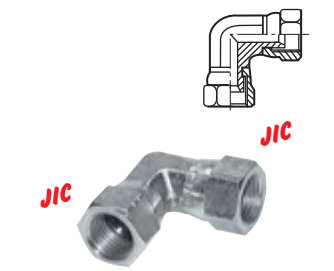

Typ Stahl verzinkt	Gewinde	PN*
WV 7/16 JIC	7/16"-20 UNF	310 bar
WV 1/2 JIC	1/2"-20 UNF	275 bar
WV 9/16 JIC	9/16"-18 UNF	275 bar
WV 3/4 JIC	3/4"-16 UNF	275 bar
WV 7/8 JIC	7/8"-14 UNF	210 bar
WV 1 1/16 JIC	1 1/16"-12 UN	210 bar
WV 1 5/16 JIC	1 5/16"-12 UN	170 bar

\* in Versuchen mit Hydrauliköl ermittelte Richtwerte mit 4-facher Sicherheit, im Einzelfall bitte anfragen



## Winkel 45° mit Innengewinde

bis 25 bar

Typ 16 bar Messing	Typ 10 bar 1.4408 	Typ 16 bar 1.4408 	Typ 25 bar Temperguss verz.	Gewinde
---	W 1845 ES E	W 1845 ES	---	Rp 1/8"
---	W 1445 ES E	W 1445 ES	---	Rp 1/4"
W 3845 MS	W 3845 ES E	W 3845 ES	W 3845 ST	Rp 3/8"
W 1245 MS	W 1245 ES E	W 1245 ES	W 1245 ST	Rp 1/2"
W 3445 MS	W 3445 ES E	W 3445 ES	W 3445 ST	Rp 3/4"
W 1045 MS	W 1045 ES E	W 1045 ES	W 1045 ST	Rp 1"
---	W 11445 ES E	W 11445 ES	W 11445 ST	Rp 1 1/4"
---	W 11245 ES E	W 11245 ES	W 11245 ST	Rp 1 1/2"
---	W 2045 ES E	W 2045 ES	W 2045 ST	Rp 2"
---	---	W 21245 ES	W 21245 ST	Rp 2 1/2"
---	---	W 3045 ES	W 3045 ST	Rp 3"
---	---	W 4045 ES	---	Rp 4"



## Gewindewinkel 45° PVC-U (nur für Kunststoffgewinde)

PN 10

Hinweise: • Keine PVC-U schädigende Gewindedichtmittel verwenden!

 Achtung: Nicht für Druckluft oder andere Gase unter Druck geeignet!

Typ	Innengewinde	Außen-Ø	Baulänge	Z
W 1245 PVC	Rp 1/2"	28	15,0	6,0
W 3445 PVC	Rp 3/4"	34	16,3	8,7
W 1045 PVC	Rp 1"	43	19,1	10,9
W 11445 PVC	Rp 1 1/4"	54	21,4	14,6
W 11245 PVC	Rp 1 1/2"	63	21,4	21,6
W 2045 PVC	Rp 2"	78	25,7	26,3
W 21245 PVC	Rp 2 1/2"	89	30,2	30,8
W 3045 PVC	Rp 3"	106	33,3	37,7

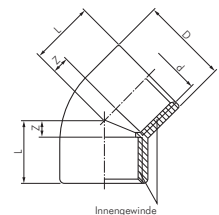

# Winkelfittings

2



## Einschraubwinkel 90° mit Innen- und Außengewinde bis 25 bar

Typ 16 bar MS vernickelt	Typ 16 bar Messing	Typ 10 bar 1.4408	Typ 16 bar 1.4408	Typ 25 bar Tempverg. verz.	Gewinde innen	Gewinde außen
WE 50 MSV	---	---	---	---	M 5	M 5
WE 18 MSV	WE 18 MS*	WE 18 ES E	WE 18 ES	---	Rp 1/8"	R 1/8"
WE 14 MSV	WE 14 MS*	WE 14 ES E	WE 14 ES	WE 14 ST	Rp 1/4"	R 1/4"
WE 38 MSV	WE 38 MS <sup>1)</sup>	WE 38 ES E	WE 38 ES	WE 38 ST	Rp 3/8"	R 3/8"
WE 12 MSV	WE 12 MS <sup>1)</sup>	WE 12 ES E	WE 12 ES**	WE 12 ST	Rp 1/2"	R 1/2"
WE 34 MSV	WE 34 MS <sup>1)</sup>	WE 34 ES E	WE 34 ES**	WE 34 ST	Rp 3/4"	R 3/4"
WE 10 MSV	WE 10 MS <sup>1)</sup>	WE 10 ES E	WE 10 ES**	WE 10 ST	Rp 1"	R 1"
---	WE 114 MS <sup>1)</sup>	WE 114 ES E	WE 114 ES**	WE 114 ST	Rp 1 1/4"	R 1 1/4"
---	WE 112 MS <sup>1)</sup>	WE 112 ES E	WE 112 ES**	WE 112 ST	Rp 1 1/2"	R 1 1/2"
---	WE 20 MS <sup>1)</sup>	WE 20 ES E	WE 20 ES**	WE 20 ST	Rp 2"	R 2"
---	WE 212 MS <sup>1)</sup>	---	WE 212 ES	WE 212 ST	Rp 2 1/2"	R 2 1/2"
---	WE 30 MS <sup>1)</sup>	---	WE 30 ES	WE 30 ST	Rp 3"	R 3"
---	---	---	WE 40 ES	WE 40 ST	Rp 4"	R 4"

<sup>1)</sup> Bauform wie MSV, <sup>2)</sup> G-Gewinde, \*\* Optional: NPT-Gewinde -NPT

Bestellbeispiel: WE 12 ES \*\*

Typ 92/A4

Standardtyp

Kennzeichen der Optionen:  
NPT-Gewinde .....-NPT

## Bögen 90° mit Innen- und Außengewinde PN 25



Typ 1/G4

Typ Temperguss verz.	Gewinde außen	Gewinde innen	L	H
BO 14/36 iA ST	R 1/4"	Rp 1/4"	40	36
BO 38/42 iA ST	R 3/8"	Rp 3/8"	48	42
BO 12/48 iA ST	R 1/2"	Rp 1/2"	55	48
BO 34/60 iA ST	R 3/4"	Rp 3/4"	69	60
BO 10/75 iA ST	R 1"	Rp 1"	85	75
BO 114/95 iA ST	R 1 1/4"	Rp 1 1/4"	105	95
BO 112/105 iA ST	R 1 1/2"	Rp 1 1/2"	116	105
BO 20/130 iA ST	R 2"	Rp 2"	140	130
BO 212/165 iA ST	R 2 1/2"	Rp 2 1/2"	176	165
BO 30/175 iA ST	R 3"	Rp 3"	205	190

## Einschraubwinkel mit Innen- und Außengewinde aus Kunststoff PN 10



Typ PP	Typ PVDF	Gewinde innen	Gewinde außen
WE 18 PP	WE 18 PVDF	G 1/8"	G 1/8"
WE 14 PP	WE 14 PVDF	G 1/4"	G 1/4"
WE 38 PP	WE 38 PVDF	G 3/8"	G 3/8"
WE 12 PP*	WE 12 PVDF	G 1/2"	G 1/2"
WE 34 PP*	WE 34 PVDF	G 3/4"	G 3/4"

☑ : Grundmaterial FDA-zugelassen; \* nicht FDA

## Winkel-Anschlüsse PN 16

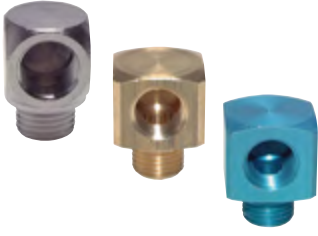

Typ MS vernickelt	Typ Messing	Typ Aluminium	Gewinde außen	Gewinde innen
GL 50 MSV	GL 50 MS	GL 50 A	M 5	M 5
GL 18 MSV	GL 18 MS	GL 18 A	G 1/8"	G 1/8"
GL 14 MSV	GL 14 MS	GL 14 A	G 1/4"	G 1/4"
GL 38 MSV	GL 38 MS	GL 38 A	G 3/8"	G 3/8"
GL 12 MSV	GL 12 MS	GL 12 A	G 1/2"	G 1/2"



OXS Reiniger und Wartungsprodukte ab Seite 930

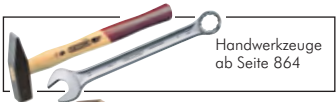

Handwerkzeuge ab Seite 864



Schmutzfänger ab Seite 486

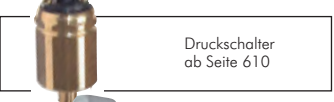

Druckschalter ab Seite 610



Kugelhähne ab Seite 430



Gartenschlauchkupplungen ab Seite 286



Manometer ab Seite 574



Schneidringverschraubungen ab Seite 122

Alle Angaben verstehen sich als unverbindliche Richtwerte! Für nicht schriftlich bestätigte Datenauswahl übernehmen wir keine Haftung. Druckangaben beziehen sich, soweit nicht anders angegeben, auf Flüssigkeiten der Gruppe II bei +20°C.

# Winkelfittings

## Einschraubwinkel mit NPT-Gewinde

bis 275 bar

Typ Stahl verzinkt	Typ V4A 	Gewinde	PN*
WE 14 NPT	WE 14 NPT ES	1/4" NPT	275 bar
WE 38 NPT	WE 38 NPT ES	3/8" NPT	210 bar
WE 12 NPT	WE 12 NPT ES	1/2" NPT	210 bar
WE 34 NPT	WE 34 NPT ES	3/4" NPT	170 bar
WE 10 NPT	WE 10 NPT ES	1" NPT	140 bar

\* in Versuchen mit Hydrauliköl ermittelte Richtwerte mit 4-facher Sicherheit, im Einzelfall bitte anfragen



## Einschraubwinkel mit Zollgewinde (60° Universaldichtkegel)

bis 475 bar

Typ Stahl verzinkt	Typ V4A 	Einschraubgewinde mit 60° Innenkonus	Überwurfmutter mit 60° Außenkonus	PN*
WE 18 HD	WE 18 HD ES	G 1/8"	G 1/8"	475 bar
WE 14 HD	WE 14 HD ES	G 1/4"	G 1/4"	350 bar
WE 38 HD	WE 38 HD ES	G 3/8"	G 3/8"	325 bar
WE 12 HD	WE 12 HD ES	G 1/2"	G 1/2"	300 bar
WE 34 HD	WE 34 HD ES	G 3/4"	G 3/4"	175 bar
WE 10 HD	WE 10 HD ES	G 1"	G 1"	150 bar
WE 114 HD	WE 114 HD ES	G 1 1/4"	G 1 1/4"	150 bar
WE 112 HD	WE 112 HD ES	G 1 1/2"	G 1 1/2"	125 bar
WE 20 HD	WE 20 HD ES	G 2"	G 2"	75 bar

\* in Versuchen mit Hydrauliköl ermittelte Richtwerte mit 4-facher Sicherheit, im Einzelfall bitte anfragen

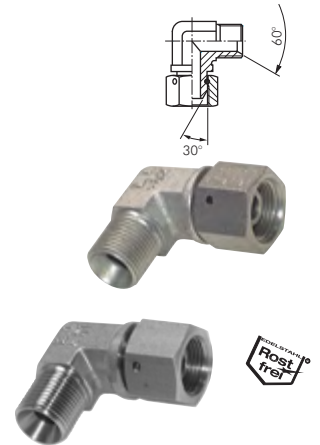

## Einschraubwinkel mit JIC-Gewinde

bis 310 bar

Typ Stahl verzinkt	Typ V4A 	Gewinde	PN*
WE 7/16 JIC	WE 7/16 JIC ES	7/16"-20 UNF	310 bar
WE 1/2 JIC	WE 1/2 JIC ES	1/2"-20 UNF	275 bar
WE 9/16 JIC	WE 9/16 JIC ES	9/16"-18 UNF	275 bar
WE 3/4 JIC	WE 3/4 JIC ES	3/4"-16 UNF	275 bar
WE 7/8 JIC	WE 7/8 JIC ES	7/8"-14 UNF	210 bar
WE 1 1/16 JIC	WE 1 1/16 JIC ES	1 1/16"-12 UN	210 bar
WE 1 3/16 JIC	---	1 3/16"-12 UN	170 bar
WE 1 5/16 JIC	WE 1 5/16 JIC ES	1 5/16"-12 UN	170 bar
WE 1 5/8 JIC	WE 1 5/8 JIC ES	1 5/8"-12 UN	140 bar
WE 1 7/8 JIC	WE 1 7/8 JIC ES	1 7/8"-12 UN	100 bar

\* in Versuchen mit Hydrauliköl ermittelte Richtwerte mit 4-facher Sicherheit, im Einzelfall bitte anfragen

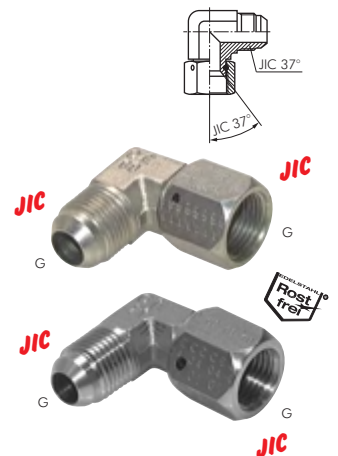

 <b>LOCTITE</b> Flüssigdichtungen, Dichtringe & Bänder ab Seite 908	 <b>Hydraulikventile</b> ab Seite 722	 <b>Hydraulikkupplungen</b> ab Seite 272	 <b>Konfektionierte Wasch- und Hydraulikschläuche</b> ab Seite 421
 <b>Rohrschellen</b> ab Seite 364	 <b>Hochdruck- Kugelhähne</b> ab Seite 444	 <b>JIC, NPT, UNF- und metrische Doppelnippel</b> ab Seite 184	 <b>Hydraulikpumpen und E-Motoren</b> ab Seite 734
 <b>Verteilerleisten</b> bis 315 bar auf Seite 213	 <b>Parker</b> <b>Steckschläuche</b> auf Seite 408	 <b>Reinigungstechnik</b> auf Seite 939	 <b>Erste Hilfe-Koffer</b> ab Seite 953

Alle Angaben verstehen sich als unverbindliche Richtwerte! Für nicht schriftlich bestätigte Datenauswahl übernehmen wir keine Haftung. Druckangaben beziehen sich, soweit nicht anders angegeben, auf Flüssigkeiten der Gruppe II bei +20°C.

# Winkelfittings

2



45° Einschraubwinkel mit Innen- und Außengewinde			PN 16/25	
Typ 16 bar Messing	Typ 25 bar Temperguss verz.	Typ 16 bar 1.4408	Gewinde innen	Gewinde außen
---	WE 1445 ST*	WE 1445 ES	Rp 1/4"	R 1/4"
WE 3845 MS	WE 3845 ST	WE 3845 ES	Rp 3/8"	R 3/8"
WE 1245 MS	WE 1245 ST	WE 1245 ES	Rp 1/2"	R 1/2"
WE 3445 MS	WE 3445 ST	WE 3445 ES	Rp 3/4"	R 3/4"
WE 1045 MS	WE 1045 ST	WE 1045 ES	Rp 1"	R 1"
---	WE 11445 ST	WE 11445 ES	Rp 1 1/4"	R 1 1/4"
---	WE 11245 ST	WE 11245 ES	Rp 1 1/2"	R 1 1/2"
---	WE 2045 ST	WE 2045 ES	Rp 2"	R 2"
---	WE 21245 ST*	---	Rp 2 1/2"	R 2 1/2"
---	WE 3045 ST*	---	Rp 3"	R 3"
---	WE 4045 ST*	---	Rp 4"	R 4"

\* Typ 40

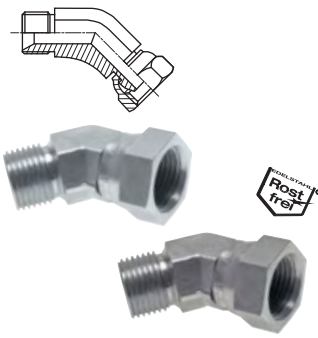

45° Einschraubwinkel mit Zollgewinde (60° Universaldichtkegel)			bis 350 bar	
Typ Stahl verzinkt	Typ V4A	Einschraubgewinde mit 60° Innenkonus	Überwurfmutter mit 60° Außenkonus	PN*
WE 1445 HD**	WE 1445 HD ES	G 1/4"	G 1/4"	350 bar
WE 3845 HD	WE 3845 HD ES	G 3/8"	G 3/8"	325 bar
WE 1245 HD	WE 1245 HD ES	G 1/2"	G 1/2"	300 bar
WE 3445 HD	WE 3445 HD ES	G 3/4"	G 3/4"	175 bar
WE 1045 HD	WE 1045 HD ES	G 1"	G 1"	150 bar

\* in Versuchen mit Hydrauliköl ermittelte Richtwerte mit 4-facher Sicherheit, im Einzelfall bitte anfragen  
\*\* in Rohrkonstruktion



45° Einschraubwinkel mit NPT-Gewinde			bis 275 bar	
Typ Stahl verzinkt		Gewinde	PN*	
WE 1445 NPT		1/4" NPT	275 bar	
WE 3845 NPT		3/8" NPT	210 bar	
WE 1245 NPT		1/2" NPT	210 bar	
WE 3445 NPT		3/4" NPT	170 bar	
WE 1045 NPT		1" NPT	140 bar	

\* in Versuchen mit Hydrauliköl ermittelte Richtwerte mit 4-facher Sicherheit, im Einzelfall bitte anfragen

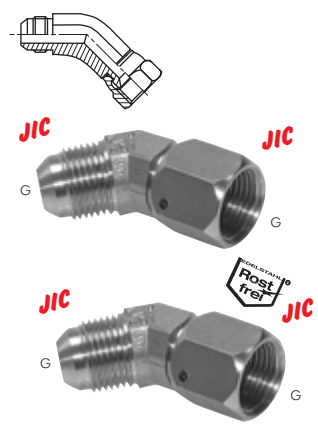

45° Einschraubwinkel mit JIC-Gewinde			bis 310 bar	
Typ Stahl verzinkt	Typ V4A	Gewinde	PN*	
WE 7/1645 JIC	WE 7/1645 JIC ES	7/16"-20 UNF	310 bar	
WE 1/245 JIC	WE 1/245 JIC ES	1/2"-20 UNF	275 bar	
WE 9/1645 JIC	WE 9/1645 JIC ES	9/16"-18 UNF	275 bar	
WE 3/445 JIC	WE 3/445 JIC ES	3/4"-16 UNF	275 bar	
WE 7/845 JIC	WE 7/845 JIC ES	7/8"-14 UNF	210 bar	
WE 1 1/1645 JIC	WE 1 1/1645 JIC ES	1 1/16"-12 UN	210 bar	
WE 1 5/1645 JIC	WE 1 5/1645 JIC ES	1 5/16"-12 UN	170 bar	
WE 1 5/845 JIC	WE 1 5/845 JIC ES	1 5/8"-12 UN	140 bar	
---	WE 1 7/845 JIC ES	1 7/8"-12 UN	100 bar	

\* in Versuchen mit Hydrauliköl ermittelte Richtwerte mit 4-facher Sicherheit, im Einzelfall bitte anfragen



Bögen 90° mit Außengewinde			PN 16/25		
Typ 25 bar Temperguss verz.	Gewinde	L	Typ 16 bar 1.4401	Gewinde	L
BO 14/36 ST	R 1/4"	36	BO 18/50 ES	R 1/8"	50
BO 38/42 ST	R 3/8"	42	BO 14/60 ES	R 1/4"	60
BO 12/48 ST	R 1/2"	48	BO 38/70 ES	R 3/8"	70
BO 34/60 ST	R 3/4"	60	BO 12/80 ES	R 1/2"	80
BO 10/75 ST	R 1"	75	BO 34/100 ES	R 3/4"	100
BO 114/95 ST	R 1 1/4"	95	BO 10/120 ES	R 1"	120
BO 112/105 ST	R 1 1/2"	105	BO 114/140 ES	R 1 1/4"	140
BO 20/130 ST	R 2"	130	BO 112/160 ES	R 1 1/2"	160
BO 212/165 ST	R 2 1/2"	165	BO 20/190 ES	R 2"	190

Typ 3/G8

Alle Angaben verstehen sich als unverbindliche Richtwerte! Für nicht schriftlich bestätigte Datenauswahl übernehmen wir keine Haftung. Druckangaben beziehen sich, soweit nicht anders angegeben, auf Flüssigkeiten der Gruppe II bei +20°C.

# Winkelfittings

## Winkel mit Außengewinde

PN 16/25

Typ 16 bar MS vernickelt	Typ 16 bar Messing	Typ 25 bar Temperguss verz.	Gewinde
WA 50 MSV	---	---	M5
WA 18 MSV	WA 18 MS	---	R 1/8"
WA 14 MSV	WA 14 MS	---	R 1/4"
WA 38 MSV	WA 38 MS	WA 38 ST	R 3/8"
WA 12 MSV	WA 12 MS	WA 12 ST	R 1/2"
WA 34 MSV	WA 34 MS	WA 34 ST	R 3/4"
WA 10 MSV	WA 10 MS	WA 10 ST	R 1"
---	---	WA 114 ST	R 1 1/4"
---	---	WA 112 ST	R 1 1/2"
---	---	WA 20 ST	R 2"



## Winkel mit Zollgewinde (60° Universaldichtkegel)

bis 400 bar

Typ Stahl verzinkt	Typ V4A	Gewinde	Gewinde	PN*
WA 18 HD	WA 18 HD ES	G 1	G 2	400 bar
WA 1418 HD	---	G 1/8" reduziert	G 1/8"	350 bar
WA 14 HD	WA 14 HD ES	G 1/4	G 1/4"	350 bar
WA 3814 HD	---	G 3/8" reduziert	G 3/8"	325 bar
WA 38 HD	WA 38 HD ES	G 3/8"	G 3/8"	325 bar
WA 1238 HD	---	G 1/2" reduziert	G 3/8"	325 bar
WA 12 HD	WA 12 HD ES	G 1/2"	G 1/2"	350 bar
WA 3412 HD	---	G 3/4" reduziert	G 1/2"	325 bar
WA 34 HD	WA 34 HD ES	G 3/4"	G 3/4"	325 bar
WA 1034 HD	---	G 1" reduziert	G 3/4"	225 bar
WA 10 HD	WA 10 HD ES	G 1"	G 1"	225 bar
WA 114 HD	WA 114 HD ES	G 1 1/4"	G 1 1/4"	190 bar
WA 112 HD	WA 112 HD ES	G 1 1/2"	G 1 1/2"	190 bar
WA 20 HD	WA 20 HD ES	G 2"	G 2"	175 bar

\* in Versuchen mit Hydrauliköl ermittelte Richtwerte mit 4-facher Sicherheit, im Einzelfall bitte anfragen

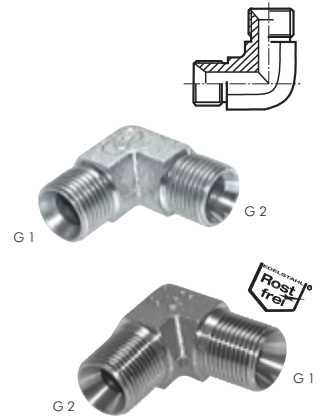

## Winkel-Schottnippel mit Zollgewinde (60° Universaldichtkegel)

bis 350 bar

Typ Stahl verzinkt	Gewinde	PN*
WSN 18 HD	G 1/8"	350 bar
WSN 14 HD	G 1/4"	350 bar
WSN 38 HD	G 3/8"	325 bar
WSN 12 HD	G 1/2"	350 bar
WSN 34 HD	G 3/4"	325 bar
WSN 10 HD	G 1"	225 bar

\* in Versuchen mit Hydrauliköl ermittelte Richtwerte mit 4-facher Sicherheit, im Einzelfall bitte anfragen

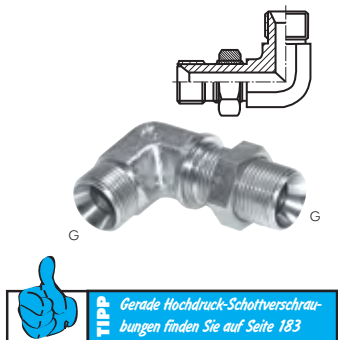

## Winkel mit NPT-Gewinde

bis 420 bar

Typ Stahl verzinkt	Gewinde	PN*
WA 14 NPT	1/4" NPT	350 bar
WA 38 NPT	3/8" NPT	250 bar
WA 12 NPT	1/2" NPT	225 bar
WA 34 NPT	3/4" NPT	200 bar
WA 10 NPT	1" NPT	160 bar

\* in Versuchen mit Hydrauliköl ermittelte Richtwerte mit 4-facher Sicherheit, im Einzelfall bitte anfragen



## Winkel mit JIC-Gewinde

bis 450 bar

Typ Stahl verzinkt	Typ V4A	Gewinde	PN*
WA 7/16 JIC	WA 7/16 JIC ES	7/16"-20 UNF	450 bar
WA 1/2 JIC	WA 1/2 JIC ES	1/2"-20 UNF	450 bar
WA 9/16 JIC	WA 9/16 JIC ES	9/16"-18 UNF	350 bar
WA 3/4 JIC	WA 3/4 JIC ES	3/4"-16 UNF	350 bar
WA 7/8 JIC	WA 7/8 JIC ES	7/8"-14 UNF	350 bar
WA 1 1/16 JIC	WA 1 1/16 JIC ES	1 1/16"-12 UN	350 bar
WA 1 3/16 JIC	---	1 3/16"-12 UN	170 bar
WA 1 5/16 JIC	WA 1 5/16 JIC ES	1 5/16"-12 UN	290 bar
WA 1 5/8 JIC	WA 1 5/8 JIC ES	1 5/8"-12 UN	240 bar
---	WA 1 7/8 JIC ES	1 7/8"-12 UN	240 bar

\* in Versuchen mit Hydrauliköl ermittelte Richtwerte mit 4-facher Sicherheit, im Einzelfall bitte anfragen

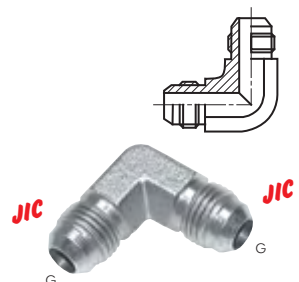

# T-Stücke

2



T-Stücke mit Innengewinde						bis 25 bar	
Typ 16 bar MS-vernickelt	Typ 16 bar Messing	Gewinde innen	Typ 10 bar 1.4408	Typ 16 bar 1.4408	Typ 25 bar Temperguss verz.	Gewinde innen	
T 50 MSV	---	M5	---	---	---	---	
T 18 MSV	T 18 MS*	G 1/8"	T 18 ES E	T 18 ES	T 18 ST	Rp 1/8"	
T 14 MSV	T 14 MS*	G 1/4"	T 14 ES E	T 14 ES	T 14 ST	Rp 1/4"	
T 38 MSV	T 38 MS	G 3/8"	T 38 ES E	T 38 ES	T 38 ST	Rp 3/8"	
T 12 MSV	T 12 MS	G 1/2"	T 12 ES E	T 12 ES**	T 12 ST	Rp 1/2"	
T 34 MSV	T 34 MS	G 3/4"	T 34 ES E	T 34 ES**	T 34 ST	Rp 3/4"	
T 10 MSV	T 10 MS	G 1"	T 10 ES E	T 10 ES**	T 10 ST	Rp 1"	
---	T 114 MS	G 1 1/4"	T 114 ES E	T 114 ES**	T 114 ST	Rp 1 1/4"	
---	T 112 MS	G 1 1/2"	T 112 ES E	T 112 ES**	T 112 ST	Rp 1 1/2"	
---	T 20 MS	G 2"	T 20 ES E	T 20 ES**	T 20 ST	Rp 2"	
---	---	---	---	T 212 ES	T 212 ST	Rp 2 1/2"	
---	---	---	---	T 30 ES	T 30 ST	Rp 3"	
---	---	---	---	T 40 ES	T 40 ST	Rp 4"	

\* Bauform wie MSV, \*\* Optional: NPT-Gewinde -NPT

Bestellbeispiel: T 12 ES \*\*



T-Stücke mit Innengewinde und reduziertem/vergrößertem Abgang						PN 16/25	
Typ 25 bar Temperguss verz.	Typ 16 bar Messing	Typ 16 bar 1.4408	Gewinde G 1	Gewinde G 2	Typ 25 bar Temperguss verz.	Gewinde G 1	Gewinde G 2
T 121412 ST	---	T 123812 MS	Rp 1/2"	Rp 1/4"	T 203420 ST	Rp 2"	Rp 3/4"
T 123812 ST	---	T 123812 ES	Rp 1/2"	Rp 3/8"	T 201020 ST	Rp 2"	Rp 1"
T 123412 ST	---	---	Rp 1/2"	Rp 3/4"	T 2011220 ST	Rp 2"	Rp 1 1/2"
T 343834 ST	---	---	Rp 3/4"	Rp 3/8"	T 21234212 ST	Rp 2 1/2"	Rp 3/4"
T 341234 ST	T 341234 MS	T 341234 ES	Rp 3/4"	Rp 1/2"	T 21210212 ST	Rp 2 1/2"	Rp 1"
T 103810 ST	---	---	Rp 1"	Rp 3/8"	T 212114212 ST	Rp 2 1/2"	Rp 1 1/4"
T 101210 ST	T 101210 MS	---	Rp 1"	Rp 1/2"	T 212112212 ST	Rp 2 1/2"	Rp 1 1/2"
T 103410 ST	T 103410 MS	T 103410 ES	Rp 1"	Rp 3/4"	T 21220212 ST	Rp 2 1/2"	Rp 2"
T 11212112 ST	---	---	Rp 1 1/2"	Rp 1/2"	T 3011230 ST	Rp 3"	Rp 1 1/2"
T 11234112 ST	---	---	Rp 1 1/2"	Rp 3/4"	T 302030 ST	Rp 3"	Rp 2"
T 11210112 ST	---	---	Rp 1 1/2"	Rp 1"	T 3021230 ST	Rp 3"	Rp 2 1/2"
T 112114112 ST	---	T 112114112 ES	Rp 1 1/2"	Rp 1 1/4"	T 402040 ST	Rp 4"	Rp 2"
T 201220 ST	---	---	Rp 2"	Rp 1/2"	T 403040 ST	Rp 4"	Rp 3"



T-Stücke mit Innengewinde aus Kunststoff			PN 10	
Typ PP	Typ PVDF		Gewinde	
T 18 PP	T 18 PVDF		G 1/8"	
T 14 PP	T 14 PVDF		G 1/4"	
T 38 PP	T 38 PVDF		G 3/8"	
T 12 PP	T 12 PVDF		G 1/2"	

☑ : Grundmaterial FDA-zugelassen

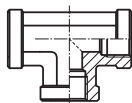

T-Stücke mit Innengewinde			bis 350 bar	
Typ Stahl verzinkt	Typ V4A		Gewinde	PN*
T 18 HD	T 18 HD ES		G 1/8"	350 bar
T 14 HD	T 14 HD ES		G 1/4"	350 bar
T 38 HD	T 38 HD ES		G 3/8"	250 bar
T 12 HD	T 12 HD ES		G 1/2"	225 bar
T 34 HD	T 34 HD ES		G 3/4"	200 bar
T 10 HD	T 10 HD ES		G 1"	160 bar
T 114 HD	T 114 HD ES		G 1 1/4"	160 bar
T 112 HD	---		G 1 1/2"	160 bar
T 20 HD	---		G 2"	100 bar

\* in Versuchen mit Hydrauliköl ermittelte Richtwerte mit 4-facher Sicherheit, im Einzelfall bitte anfragen



T-Stücke mit NPT-Innengewinde			bis 345 bar	
Typ Stahl verzinkt	Typ V4A		Gewinde	PN*
T 18 NPT	T 18 NPT ES		NPT 1/8"	345 bar
T 14 NPT	T 14 NPT ES		NPT 1/4"	275 bar
T 38 NPT	T 38 NPT ES		NPT 3/8"	210 bar
T 12 NPT	T 12 NPT ES		NPT 1/2"	210 bar
T 34 NPT	T 34 NPT ES		NPT 3/4"	170 bar
T 10 NPT	T 10 NPT ES		NPT 1"	140 bar

\* in Versuchen mit Hydrauliköl ermittelte Richtwerte mit 4-facher Sicherheit, im Einzelfall bitte anfragen

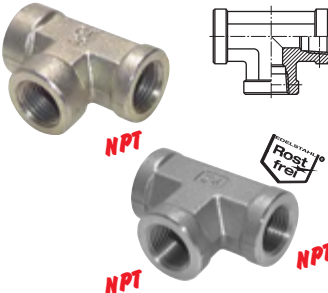

Alle Angaben verstehen sich als unverbindliche Richtwerte! Für nicht schriftlich bestätigte Datenauswahl übernehmen wir keine Haftung. Druckangaben beziehen sich, soweit nicht anders angegeben, auf Flüssigkeiten der Gruppe II bei +20°C.

## Gewinde T-Stücke PVC-U (nur für Kunststoffgewinde)

PN 10

Hinweise: • Keine PVC-U schädigende Gewindedichtmittel verwenden!



Achtung: Nicht für Druckluft oder andere Gase unter Druck geeignet!

Typ	Innengewinde G	Außen-Ø D	Baulänge L
T 38 PVC	Rp 3/8"	23,5	23
T 12 PVC	Rp 1/2"	28,0	25
T 34 PVC	Rp 3/4"	34,0	30
T 10 PVC	Rp 1"	43,0	36
T 114 PVC	Rp 1 1/4"	54,0	41
T 112 PVC	Rp 1 1/2"	63,0	46
T 20 PVC	Rp 2"	78,0	57
T 212 PVC	Rp 2 1/2"	89,0	83
T 30 PVC	Rp 3"	106,0	99
T 40 PVC	Rp 4"	129,0	119

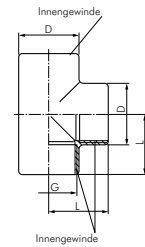

## Doppelbogen T-Stücke

PN 25

Typ	Temperguss verz.	Gewinde	Typ	Temperguss verz.	Gewinde
DBT 12 ST		Rp 1/2"	DBT 114 ST		Rp 1 1/4"
DBT 34 ST		Rp 3/4"	DBT 112 ST		Rp 1 1/2"
DBT 10 ST		Rp 1"	DBT 20 ST		Rp 2"



TIPP Günstige Strömungsverhältnisse!



Typ 132/E2



Typ 221/Zo1

## Winkelverteiler mit Innengewinde

PN 25

Typ	Temperguss verz.	Gewinde	Typ	Temperguss verz.	Gewinde
WV 38 ST		3 x Rp 3/8"	WV 114 ST		3 x Rp 1 1/4"
WV 12 ST		3 x Rp 1/2"	WV 112 ST		3 x Rp 1 1/2"
WV 34 ST		3 x Rp 3/4"	WV 20 ST		3 x Rp 2"
WV 10 ST		3 x Rp 1"			

## T-Anschlüsse

PN 16

MS vernickelt	Messing	Aluminium	Gewinde außen	Gewinde innen
FR 50 MSV	FR 50 MS	FR 50 A	M 5	2 x M 5
FR 18 MSV	FR 18 MS	FR 18 A	G 1/8"	2 x G 1/8"
FR 14 MSV	FR 14 MS	FR 14 A	G 1/4"	2 x G 1/4"
FR 38 MSV	FR 38 MS	FR 38 A	G 3/8"	2 x G 3/8"
---	---	FR 12 A	G 1/2"	2 x G 1/2"



## T-Verschraubungen mit Zollgewinde (60° Universaldichtkegel)

bis 400 bar

Typ	Typ V4A	Gewinde	PN*
TV 18	TV 18 ES	G 1/8"	400 bar
TV 14	TV 14 ES	G 1/4"	400 bar
TV 38	TV 38 ES	G 3/8"	400 bar
TV 12	TV 12 ES	G 1/2"	300 bar
TV 34	TV 34 ES	G 3/4"	175 bar
TV 10	TV 10 ES	G 1"	150 bar
TV 114	TV 114 ES	G 1 1/4"	150 bar
TV 112	TV 112 ES	G 1 1/2"	125 bar
TV 20	TV 20 ES	G 2"	75 bar

\* in Versuchen mit Hydrauliköl ermittelte Richtwerte mit 4-facher Sicherheit, im Einzelfall bitte anfragen

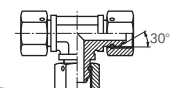

## T-Verschraubungen mit JIC-Gewinde

bis 310 bar

Typ	Gewinde	PN*
TV 7/16 JIC	G 7/16"-20 UNF	310 bar
TV 1/2 JIC	G 1/2"-20 UNF	275 bar
TV 9/16 JIC	G 9/16"-18 UNF	275 bar
TV 3/4 JIC	G 3/4"-16 UNF	275 bar
TV 7/8 JIC	G 7/8"-14 UNF	210 bar
TV 1 1/16 JIC	G 1 1/16"-12 UN	210 bar
TV 1 5/16 JIC	G 1 5/16"-12 UN	170 bar
TV 1 5/8 JIC	G 1 5/8"-12 UN	140 bar

\* in Versuchen mit Hydrauliköl ermittelte Richtwerte mit 4-facher Sicherheit, im Einzelfall bitte anfragen

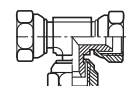



# T-Stücke

2



<b>T-Stücke (innen/außen/innen)</b>				<b>PN 16/25</b>	
Typ 16 bar MS vernickelt	Typ 16 bar Messing	Typ 25 bar* Temperguss verz.	Typ 16 bar* 1.4408* <small>Rostfrei</small>	Gewinde (AG)	Gewinde (IG)
TE 50 MSV	---	---	---	M 5	M 5
TE 18 MSV	TE 18 MS	---	TE 18 ES	R 1/8"	G 1/8"
TE 14 MSV	TE 14 MS	---	TE 14 ES	R 1/4"	G 1/4"
TE 38 MSV	TE 38 MS	TE 38 ST	TE 38 ES	R 3/8"	G 3/8"
TE 12 MSV	TE 12 MS	TE 12 ST	TE 12 ES	R 1/2"	G 1/2"
TE 34 MSV	TE 34 MS	TE 34 ST	TE 34 ES	R 3/4"	G 3/4"
TE 10 MSV	TE 10 MS	TE 10 ST	---	R 1"	G 1"

\* Innengewinde: Rp



<b>T-Stücke (außen/innen/innen)</b>				<b>PN 16</b>	
Typ MS vernickelt	Typ Messing	Typ 1.4408* <small>Rostfrei</small>		Gewinde (AG)	Gewinde (IG)
LE 50 MSV	---	---		M5	M5
LE 18 MSV	LE 18 MS	LE 18 ES		R 1/8"	G 1/8"
LE 14 MSV	LE 14 MS	LE 14 ES		R 1/4"	G 1/4"
LE 38 MSV	LE 38 MS	LE 38 ES		R 3/8"	G 3/8"
LE 12 MSV	LE 12 MS	LE 12 ES		R 1/2"	G 1/2"
LE 34 MSV	LE 34 MS	LE 34 ES		R 3/4"	G 3/4"
LE 10 MSV	LE 10 MS	---		R 1"	G 1"

\* Innengewinde: Rp



<b>T-Stücke (außen/innen/innen) mit NPT-Gewinde</b>			<b>bis 350 bar</b>
Typ			
Stahl verzinkt		Gewinde	PN*
LE 18 NPT		NPT 1/8"	350 bar
LE 14 NPT		NPT 1/4"	275 bar
LE 38 NPT		NPT 3/8"	210 bar
LE 12 NPT		NPT 1/2"	210 bar
LE 34 NPT		NPT 3/4"	170 bar
LE 10 NPT		NPT 1"	140 bar

\* in Versuchen mit Hydrauliköl ermittelte Richtwerte mit 4-facher Sicherheit, im Einzelfall bitte anfragen



<b>T-Stücke (innen/außen/außen)</b>			<b>PN 16</b>
Typ			
MS vernickelt		Gewinde (AG)	Gewinde (IG)
LTE 18 MSV		R 1/8"	G 1/8"
LTE 14 MSV		R 1/4"	G 1/4"
LTE 38 MSV		R 3/8"	G 3/8"
LTE 12 MSV		R 1/2"	G 1/2"
LTE 34 MSV		R 3/4"	G 3/4"
LTE 10 MSV		R 1"	G 1"



<b>T-Stücke mit Zollgewinde (60° Universaldichtkegel)</b>				<b>bis 475 bar</b>
Typ	Typ			
Stahl verzinkt	V4A <small>Rostfrei</small>		Gewinde	PN*
LTE 18 HD	LTE 18 HD ES		G 1/8"	475 bar
LTE 14 HD	LTE 14 HD ES		G 1/4"	350 bar
LTE 38 HD	LTE 38 HD ES		G 3/8"	325 bar
LTE 12 HD	LTE 12 HD ES		G 1/2"	350 bar
LTE 34 HD	LTE 34 HD ES		G 3/4"	325 bar
LTE 10 HD	LTE 10 HD ES		G 1"	225 bar
LTE 114 HD	LTE 114 HD ES		G 1 1/4"	190 bar
LTE 112 HD	LTE 112 HD ES		G 1 1/2"	190 bar
LTE 20 HD	LTE 20 HD ES		G 2"	175 bar

\* in Versuchen mit Hydrauliköl ermittelte Richtwerte mit 4-facher Sicherheit, im Einzelfall bitte anfragen



<b>T-Stücke (innen/außen/außen) mit NPT-Gewinde</b>			<b>bis 275 bar</b>
Typ			
Stahl verzinkt		Gewinde	PN*
LTE 14 NPT		NPT 1/4"	275 bar
LTE 38 NPT		NPT 3/8"	210 bar
LTE 12 NPT		NPT 1/2"	210 bar
LTE 34 NPT		NPT 3/4"	170 bar
LTE 10 NPT		NPT 1"	140 bar

\* in Versuchen mit Hydrauliköl ermittelte Richtwerte mit 4-facher Sicherheit, im Einzelfall bitte anfragen

Alle Angaben verstehen sich als unverbindliche Richtwerte! Für nicht schriftlich bestätigte Datenauswahl übernehmen wir keine Haftung. Druckangaben beziehen sich, soweit nicht anders angegeben, auf Flüssigkeiten der Gruppe II bei +20°C.

T-Stücke (außen/außen/außen)		PN 16
Typ	Typ	Gewinde
MS vernickelt	Messing	
TA 18 MSV	TA 18 MS	R 1/8"
TA 14 MSV	TA 14 MS	R 1/4"
TA 38 MSV	TA 38 MS	R 3/8"
TA 12 MSV	TA 12 MS	R 1/2"
TA 34 MSV	TA 34 MS	R 3/4"
TA 10 MSV	TA 10 MS	R 1"



T-Stücke mit Zollgewinde (60° Universaldichtkegel)		bis 475 bar			
Typ	Typ	Gewinde	Gewinde	Gewinde	Gewinde
Stahl verzinkt	V4A	G 1	G 2	G 3	PN*
TA 18 HD	TA 18 HD ES	G 1/8"	G 1/8"	G 1/8"	475 bar
TA 14 HD	TA 14 HD ES	G 1/4"	G 1/4"	G 1/4"	350 bar
TA 383814 HD	---	G 3/8"	G 3/8" reduziert	G 1/4"	325 bar
TA 38 HD	TA 38 HD ES	G 3/8"	G 3/8"	G 3/8"	325 bar
TA 121238 HD	---	G 1/2"	G 1/2" reduziert	G 3/8"	325 bar
TA 12 HD	TA 12 HD ES	G 1/2"	G 1/2"	G 1/2"	350 bar
TA 343412 HD	---	G 3/4"	G 3/4" reduziert	G 1/2"	325 bar
TA 34 HD	TA 34 HD ES	G 3/4"	G 3/4"	G 3/4"	325 bar
TA 101034 HD	---	G 1"	G 1" reduziert	G 3/4"	225 bar
TA 10 HD	TA 10 HD ES	G 1"	G 1"	G 1"	225 bar
TA 114 HD	TA 114 HD ES	G 1 1/4"	G 1 1/4"	G 1 1/4"	190 bar
TA 112 HD	TA 112 HD ES	G 1 1/2"	G 1 1/2"	G 1 1/2"	190 bar
TA 20 HD	---	G 2"	G 2"	G 2"	175 bar

\* in Versuchen mit Hydrauliköl ermittelte Richtwerte mit 4-facher Sicherheit, im Einzelfall bitte anfragen

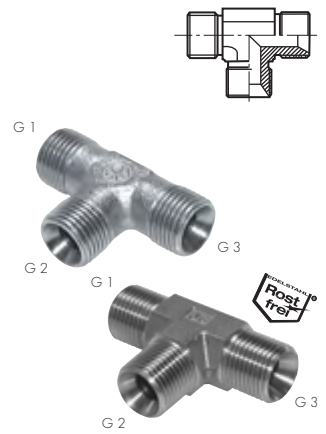

T-Stücke (außen/außen/außen) mit NPT-Gewinde		bis 345 bar	
Typ	Gewinde	PN*	
Stahl verzinkt			
TA 18 NPT	NPT 1/8"	345 bar	
TA 14 NPT	NPT 1/4"	275 bar	
TA 38 NPT	NPT 3/8"	210 bar	
TA 12 NPT	NPT 1/2"	210 bar	
TA 34 NPT	NPT 3/4"	170 bar	
TA 10 NPT	NPT 1"	140 bar	

\* in Versuchen mit Hydrauliköl ermittelte Richtwerte mit 4-facher Sicherheit, im Einzelfall bitte anfragen



T-Stücke mit JIC-Gewinde		bis 310 bar	
Typ	Typ	Gewinde	PN*
Stahl verzinkt	V4A	G	
TA 7/16 JIC	TA 7/16 JIC ES	7/16"-20 UNF	310 bar
TA 1/2 JIC	TA 1/2 JIC ES	1/2"-20 UNF	275 bar
TA 9/16 JIC	TA 9/16 JIC ES	9/16"-18 UNF	275 bar
TA 3/4 JIC	TA 3/4 JIC ES	3/4"-16 UNF	275 bar
TA 7/8 JIC	TA 7/8 JIC ES	7/8"-14 UNF	210 bar
TA 1 1/16 JIC	TA 1 1/16 JIC ES	1 1/16"-12 UN	210 bar
TA 1 3/16 JIC	---	1 3/16"-12 UN	170 bar
TA 1 5/16 JIC	TA 1 5/16 JIC ES	1 5/16"-12 UN	170 bar
TA 1 7/8 JIC	TA 1 7/8 JIC ES	1 7/8"-12 UN	140 bar
---	TA 1 7/8 JIC ES	1 7/8"-12 UN	100 bar

\* in Versuchen mit Hydrauliköl ermittelte Richtwerte mit 4-facher Sicherheit, im Einzelfall bitte anfragen

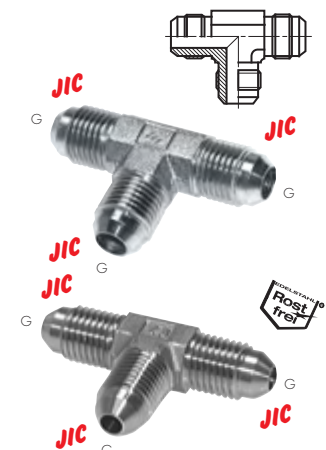

T-Stücke (außen/innen/außen)		PN 16	
Typ	Gewinde	Gewinde	
MS vernickelt	(AG)	(IG)	
TAIA 18 MSV	2 x R 1/8"	G 1/8"	
TAIA 14 MSV	2 x R 1/4"	G 1/4"	
TAIA 38 MSV	2 x R 3/8"	G 3/8"	
TAIA 12 MSV	2 x R 1/2"	G 1/2"	
TAIA 34 MSV	2 x R 3/4"	G 3/4"	
TAIA 10 MSV	2 x R 1"	G 1"	



**LOCTITE**  
Flüssigdichtungen,  
Dichtringe & Bänder  
ab Seite 908

Gewindetüllen &  
Schlauchtüllen  
ab Seite 102

Gartenschlauch-  
kupplungen  
ab Seite 286

3-Wegehähe  
ab Seite 452

Alle Angaben verstehen sich als unverbindliche Richtwerte! Für nicht schmutzbeständige Datenauswahl übernehmen wir keine Haftung. Druckangaben beziehen sich, soweit nicht anders angegeben, auf Flüssigkeiten der Gruppe II bei +20°C.

# Verteiler / Wanddosen

2



## Kreuz-Stücke PN 16/25

Typ 16 bar MS vernickelt	Typ 16 bar 1.4408	Typ 25 bar Temperguss verz.	Gewinde
K 18 MSV	K 18 ES	---	Rp 1/8"
K 14 MSV	K 14 ES	K 14 ST	Rp 1/4"
K 38 MSV	K 38 ES	K 38 ST	Rp 3/8"
K 12 MSV	K 12 ES	K 12 ST	Rp 1/2"
---	K 34 ES	K 34 ST	Rp 3/4"
---	K 10 ES	K 10 ST	Rp 1"
---	K 114 ES	K 114 ST	Rp 1 1/4"
---	K 112 ES	K 112 ST	Rp 1 1/2"
---	K 20 ES	K 20 ST	Rp 2"
---	K 212 ES	K 212 ST	Rp 2 1/2"
---	K 30 ES	K 30 ST	Rp 3"
---	K 40 ES	K 40 ST	Rp 4"

Typ 180/C1

\* Typ MSV mit G-Gewinde



## Luftweichen 2-fach PN 16/25

Typ 16 bar MS vernickelt	Typ 16 bar Messing	Typ 16 bar 1.4408	Typ 25 bar Temperguss verz.	Gewinde
Y 18 MSV	---	---	---	G 1/8"
Y 14 MSV	---	Y 14 ES	---	Rp 1/4"
Y 38 MSV	LW 238 MS	Y 38 ES	Y 38 ST	Rp 3/8"
Y 12 MSV	LW 212 MS	Y 12 ES	Y 12 ST	Rp 1/2"
---	---	Y 34 ES	Y 34 ST	Rp 3/4"
---	---	Y 10 ES	Y 10 ST	Rp 1"
---	---	Y 114 ES	---	Rp 1 1/4"
---	---	Y 112 ES	---	Rp 1 1/2"
---	---	Y 20 ES	---	Rp 2"
---	---	Y 212 ES	---	Rp 2 1/2"
---	---	Y 30 ES	---	Rp 3"

Typ 220

\* Typ MS und MSV mit G-Gewinde



## Luftweichen 3-fach PN 16

Typ	Gewinde
Messing	Gewinde
LW 338 MS	G 3/8"
LW 312 MS	G 1/2"



## Y-Stücke (innen/innen/außen) PN 16

Typ	Gewinde (AG)	Gewinde (IG)
MS vernickelt		
YE 18 MSV	R 1/8"	2 x G 1/8"
YE 14 MSV	R 1/4"	2 x G 1/4"
YE 38 MSV	R 3/8"	2 x G 3/8"
YE 12 MSV	R 1/2"	2 x G 1/2"



Mit Steckanschluss

## Wanddosen mit Steckanschluss PN 16

Typ	Gewinde innen	Steckschlauch Ø außen	Abgänge
Messing			
WD 1215 MS	G 1/2"	15	1 x oben, 1 x vorn
WD 3422 MS	G 3/4"	22	1 x oben, 1 x vorn



## Wanddosen PN 16

Typ	Gewinde innen	Abgänge
Messing		
WD 38 MS	2 x G 3/8"	1 x oben, 1 x vorn
WD 12 MS	2 x G 1/2"	1 x oben, 1 x vorn
WD 34 MS	2 x G 3/4"	1 x oben, 1 x vorn



## Wanddosen Luftweiche PN 16

Typ	Gewinde innen	Abgänge
Messing		
WD 12 LW3 MS	5 x G 1/2"	1 x oben, 1 x unten, 3 x vorn



## Wanddosen Verteiler PN 16

Typ	Gewinde innen	Abgänge
Messing		
WD 12 VT MS	5 x G 1/2"	1 x oben, 1 x unten, 2 x seitlich, 1 x vorn

Alle Angaben verstehen sich als unverbindliche Richtwerte! Für nicht schriftlich bestätigte Datenauswahl übernehmen wir keine Haftung. Druckangaben beziehen sich, soweit nicht anders angegeben, auf Flüssigkeiten der Gruppe II bei +20°C.

# Verteiler / Wanddosen

## Wanddosen/Luftweichen/Verteiler aus Kunststoff

PN 10

Typ	Gewinde	Gewinde
<b>Kunststoff</b>	oben / vorn	unten, rechts und links (durch Stopfen verschlossen)
WD 12 W K	2 x G 1/2"	3 x G 1/2"



## Wanddosen/Luftweichen aus Kunststoff

PN 15

Typ	Bild	Gewinde	Gewinde
<b>Kunststoff</b>		oben	vorn
WD 12 LW 2 K	1	G 1/2"	2 x G 1/2"
WD 12 LW 3 K	2	G 1/2"	3 x G 1/2"



## Verteiler aus Kunststoff 5-fach für Kabelkanal

PN 10

Typ	Gewinde	Abgänge	L	B	H
<b>Kunststoff</b>	innen				
LLV	5 x G 1/2"	1 x oben, 4 x seitlich	55	55	40

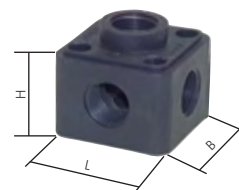

## Luftweichen komplett mit Innengewinde und Kupplungsdosen NW 7,2 montiert

Typ	Eingang E	Ausgang
<b>2-fach</b>		
LWKDG 238 NW7	G 3/8" IG	2 x Kupplungsdosen NW 7,2
LWKDG 212 NW7	G 1/2" IG	2 x Kupplungsdosen NW 7,2
<b>3-fach</b>		
LWKDG 338 NW7	G 3/8" IG	3 x Kupplungsdosen NW 7,2
LWKDG 312 NW7	G 1/2" IG	3 x Kupplungsdosen NW 7,2



## Luftweichen komplett mit Außengewinde und Kupplungsdosen NW 7,2 montiert

Typ	Eingang E	Ausgang
<b>2-fach</b>		
LWKDGDN 238 NW7	G 3/8" AG	2 x Kupplungsdosen NW 7,2
LWKDGDN 212 NW7	G 1/2" AG	2 x Kupplungsdosen NW 7,2
<b>3-fach</b>		
LWKDGDN 338 NW7	G 3/8" AG	3 x Kupplungsdosen NW 7,2
LWKDGDN 312 NW7	G 1/2" AG	3 x Kupplungsdosen NW 7,2



## Luftweichen komplett mit Kupplungsstecker und Kupplungsdosen NW 7,2 montiert

Typ	Eingang E	Ausgang
<b>2-fach</b>		
LWKDGKS 238 NW7	Kupplungsstecker NW 7,2	2 x Kupplungsdosen NW 7,2
LWKDGKS 212 NW7	Kupplungsstecker NW 7,2	2 x Kupplungsdosen NW 7,2
<b>3-fach</b>		
LWKDGKS 338 NW7	Kupplungsstecker NW 7,2	3 x Kupplungsdosen NW 7,2
LWKDGKS 312 NW7	Kupplungsstecker NW 7,2	3 x Kupplungsdosen NW 7,2



## Wanddosen komplett mit Kupplungsdosen NW 7,2 montiert

Typ	Eingang E	Ausgang
<b>Messing</b>		
WDKDG 38 MS NW7	G 3/8" IG	1 x Kupplungsdose NW 7,2
WDKDG 12 MS NW7	G 1/2" IG	1 x Kupplungsdose NW 7,2
WDKDG 34 MS NW7	G 3/4" IG	1 x Kupplungsdose NW 7,2

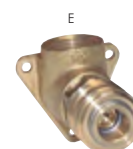

# Verteilerblöcke

2

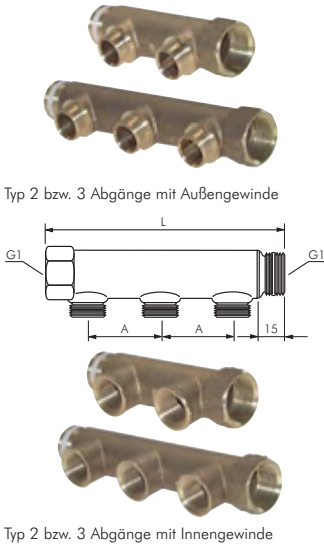

Typ 2 bzw. 3 Abgänge mit Außengewinde

Typ 2 bzw. 3 Abgänge mit Innengewinde

## Verteilerrohre mit Außen- und Innengewinde

PN 10

Werkstoffe: Messing

Einsatzbereich: Zur Montage von Entnahmestellen. Die Verteiler können beliebig verlängert werden, da diese über ein Innen- und ein Außengewinde verfügen.

Typ	L	Typ	L	Gewinde G1	Gewinde	A
<b>2 Abgänge</b>		<b>3 Abgänge</b>		Eingang (IG/AG)	Entnahmestelle	
<b>mit Außengewinde an der Entnahmestelle</b>						
VTA 342 MS	110	VTA 343 MS	160	G 3/4"	G 1/2" (AG)	50
VTA 102 MS	113	VTA 103 MS	163	G 1"	G 1/2" (AG)	50
VTA 1142 MS	137	VTA 1143 MS	197	G 1 1/4"	G 1/2" (AG)	60
<b>mit Innengewinde an der Entnahmestelle</b>						
VTi 342 MS	110	VTi 343 MS	160	G 3/4"	G 1/2" (IG)	50
VTi 102 MS	113	VTi 103 MS	163	G 1"	G 1/2" (IG)	50
VTi 1142 MS	137	VTi 1143 MS	197	G 1 1/4"	G 1/2" (IG)	60



## Verteilerrohre mit Außen- und Innengewinde

PN 10

Werkstoffe: Messing vernickelt

Einsatzbereich: Zur Montage von Entnahmestellen. Die Verteiler können beliebig verlängert werden, da diese über ein Innen- und ein Außengewinde verfügen.

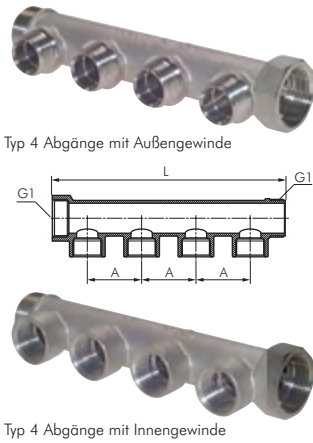

Typ 4 Abgänge mit Außengewinde

Typ 4 Abgänge mit Innengewinde

Typ	L	Typ	L	Typ	L	Gewinde G1	Gewinde	A
<b>2 Abgänge</b>		<b>3 Abgänge</b>		<b>4 Abgänge</b>		Eingang (IG/AG)	Entnahmestelle	
<b>mit Außengewinde an der Entnahmestelle</b>								
VTA 342 MSV	87	VTA 343 MSV	125	VTA 344 MSV	163	G 3/4"	G 1/2" (AG)	38
VTA 102 MSV	89	VTA 103 MSV	127	VTA 104 MSV	165	G 1"	G 1/2" (AG)	38
<b>mit Innengewinde an der Entnahmestelle</b>								
VTi 342 MSV	87	VTi 343 MSV	125	VTi 344 MSV	163	G 3/4"	G 1/2" (IG)	38
VTi 102 MSV	89	VTi 103 MSV	127	VTi 104 MSV	165	G 1"	G 1/2" (IG)	38

## Winkel-Anschlüsse

PN 16

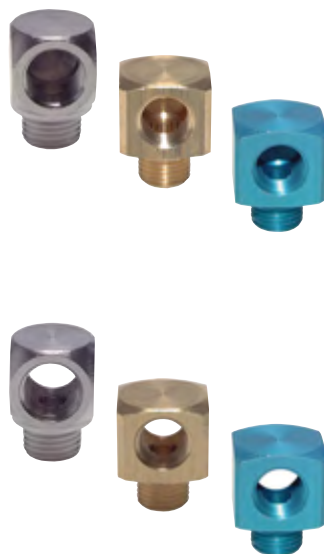

MS vernickelt	Messing	Aluminium	Gewinde außen	Gewinde innen
GL 50 MSV	GL 50 MS	GL 50 A	M 5	M 5
GL 18 MSV	GL 18 MS	GL 18 A	G 1/8"	G 1/8"
GL 14 MSV	GL 14 MS	GL 14 A	G 1/4"	G 1/4"
GL 38 MSV	GL 38 MS	GL 38 A	G 3/8"	G 3/8"
GL 12 MSV	GL 12 MS	GL 12 A	G 1/2"	G 1/2"

## T-Anschlüsse

PN 16

MS vernickelt	Messing	Aluminium	Gewinde außen	Gewinde innen
FR 50 MSV	FR 50 MS	FR 50 A	M 5	2 x M 5
FR 18 MSV	FR 18 MS	FR 18 A	G 1/8"	2 x G 1/8"
FR 14 MSV	FR 14 MS	FR 14 A	G 1/4"	2 x G 1/4"
FR 38 MSV	FR 38 MS	FR 38 A	G 3/8"	2 x G 3/8"
---	---	FR 12 A	G 1/2"	2 x G 1/2"



Gewindetüllen & Schlauchtüllen ab Seite 102



Steckanschlüsse Ø 3 - 32 mm ab Seite 46



Technische Schläuche ab Seite 335



Mini-Kugelhähne ab Seite 438

Alle Angaben verstehen sich als unverbindliche Richtwerte! Für nicht schriftlich bestätigte Datenauswahl übernehmen wir keine Haftung. Druckangaben beziehen sich, soweit nicht anders angegeben, auf Flüssigkeiten der Gruppe II bei +20°C.

# Verteilerblöcke

## Kreuz-Verteilerblöcke

PN 16

Typ	L	B	H	Typ	L	B	H	Gewinde
Messing				Aluminium				
<b>3-fach</b>								
FR 183 MS	23	16	16	---	---	---	---	3 x G 1/8"
FR 143 MS	30	22	22	---	---	---	---	3 x G 1/4"
<b>4-fach</b>								
VB 450 MS	14	14	8	VB 450 A	22	22	10	4 x M 5
VB 418 MS	23	16	16	VB 418 A	25	25	16	4 x G 1/8"
VB 414 MS	30	22	22	VB 414 A	40	40	20	4 x G 1/4"
---	---	---	---	VB 438 A	50	50	26	4 x G 3/8"
---	---	---	---	VB 412 A	50	50	32	4 x G 1/2"



Maße finden Sie in den Artikeldetails in unserem **eShop!**

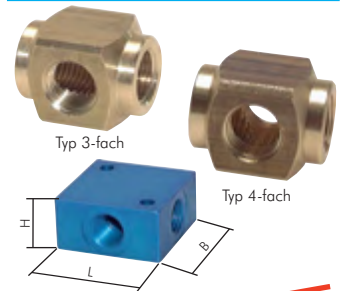

## Verteilerleisten 4-fach - M5 bis G 1/2"

PN 16

Typ	Gewinde	L	B	H
Aluminium				
FR 450 A	4 x M 5	40	15	15
FR 418 A	4 x G 1/8"	56	20	20
FR 414 A	4 x G 1/4"	89	30	30
FR 438 A	4 x G 3/8"	85	40	30
FR 412 A	4 x G 1/2"	105	40	30
FR 434 A	4 x G 3/4"	140	50	50

Abgänge 1-seitig

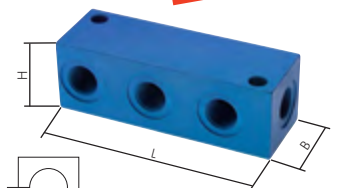

## Verteilerleisten 8-fach - M5 bis G 1/2"

PN 16

Typ	G 1	G 2	L	B	H
Aluminium					
FR 850 A	2 x G 1/4"	8 x M 5	65	32	25
FR 818 A	2 x G 3/8"	8 x G 1/8"	114	40	30
FR 814 A	2 x G 1/2"	8 x G 1/4"	144	50	35
FR 812 A	2 x G 3/4"	8 x G 1/2"	170	60	45

Abgänge 2-seitig

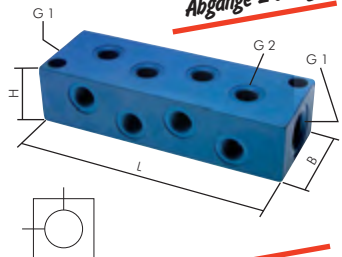

## Verteilerblöcke 9/12-fach - M3 bis G 1/2"

PN 16

Typ	G 1	G 2	L	B	H
Aluminium					
VB 930 A	1 x G 1/8"	9 x M 3	45	18	18
VB 950 A	1 x G 1/8"	9 x M 5	50	20	20
VB 1250 A	2 x G 1/4"	12 x M 5	58	22	22
VB 918 A	1 x G 3/8"	9 x G 1/8"	80	30	30
VB 914 A	1 x G 1/2"	9 x G 1/4"	100	35	35
VB 912 A	1 x G 3/4"	9 x G 1/2"	135	50	50

Abgänge 3-seitig

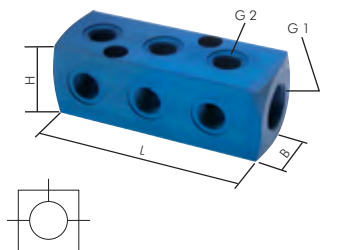

## Verteilerleisten

PN 315

Werkstoffe: Stahl verzinkt

Maße: Länge 195 mm, Breite 40 mm, Höhe 40 mm. (genaue Maße siehe Seite 736)

Typ	Abgänge	Eingänge
FR 438 HD	4 x G 3/8"	2 x G 3/8"

## Verteilerleisten einseitig aus Edelstahl

PN 15

Typ	G 1	G 2	L	B	H
1.4401 Rostfrei					
FR 414 ES	2 x G 3/4"	4 x G 1/4"	190	44	42

NEU

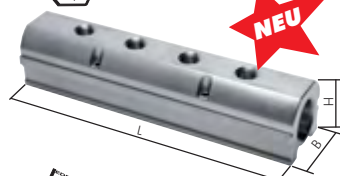

## Verteilerleisten doppelseitig aus Edelstahl

PN 16

Typ	Gewinde Eingang	Gewinde Ausgang	L1	L2	C
1.4571 Rostfrei					
RLD5 1014 ES	2 x R1" AG	10 x G 1/4" IG	450	340	70
RLD5 1012 ES	2 x R1" AG	10 x G 1/2" IG	570	460	100

2 x 5 Abgänge



### Zubehör

RLD 10 HALT ES 1 Stück Halterung (1.4301) für RLD5 ... ES (es werden in der Regel 2 Stück benötigt)

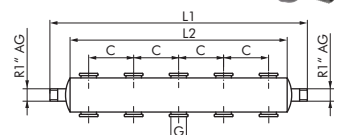

Alle Angaben verstehen sich als unverbindliche Richtwerte! Für nicht schriftlich bestätigte Datenauswahl übernehmen wir keine Haftung. Druckangaben beziehen sich, soweit nicht anders angegeben, auf Flüssigkeiten der Gruppe II bei +20°C.

# Verteilerblöcke



Maße finden Sie in den Artikeldetails in unserem **eShop!**

**2 Abgänge**



**4 Abgänge**



**6 Abgänge**

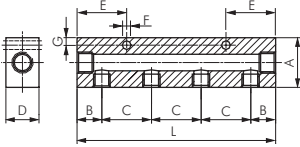

**2 x 2 Abgänge**



**2 x 4 Abgänge**



**2 x 6 Abgänge**

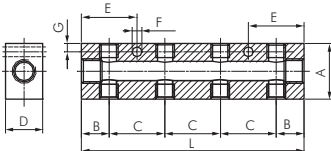

## Verteilerleisten einseitig

PN 16

Typ	Gewinde Eingang	Gewinde Ausgang	L	A	B	C	D	E	F	G
<b>Aluminium eloxiert</b>										
<b>2 Abgänge*</b>										
RLE2 18M5 A	2 x G 1/8"	2 x M5	45	20	15	15	15	22,5	4,2	3,5
RLE2 1418 A	2 x G 1/4"	2 x G 1/8"	60	30	15	30	20	30,0	5,2	4,5
RLE2 3818 A	2 x G 3/8"	2 x G 1/8"	66	40	18	30	20	33,0	5,2	4,5
RLE2 3814 A	2 x G 3/8"	2 x G 1/4"	72	40	18	36	20	36,0	6,5	6,0
RLE2 1214 A	2 x G 1/2"	2 x G 1/4"	80	40	22	36	28	40,0	6,5	5,8
<b>4 Abgänge</b>										
RLE4 18M5 A	2 x G 1/8"	4 x M5	75	20	15	15	15	22,5	4,2	3,5
RLE4 1418 A	2 x G 1/4"	4 x G 1/8"	120	30	15	30	20	30,0	5,2	4,5
RLE4 3818 A	2 x G 3/8"	4 x G 1/8"	126	30	18	30	20	33,0	5,2	4,5
RLE4 3814 A	2 x G 3/8"	4 x G 1/4"	144	30	18	36	20	36,0	6,5	6,0
RLE4 1214 A	2 x G 1/2"	4 x G 1/4"	152	40	22	36	28	40,0	6,5	5,8
<b>6 Abgänge</b>										
RLE6 18M5 A	2 x G 1/8"	6 x M5	105	20	15	15	15	22,5	4,2	3,5
RLE6 1418 A	2 x G 1/4"	6 x G 1/8"	180	30	15	30	20	30,0	5,2	4,5
RLE6 3818 A	2 x G 3/8"	6 x G 1/8"	186	30	18	30	20	33,0	5,2	4,5
RLE6 3814 A	2 x G 3/8"	6 x G 1/4"	216	30	18	36	20	36,0	6,5	6,0
RLE6 1214 A	2 x G 1/2"	6 x G 1/4"	224	40	22	36	28	40,0	6,5	5,8

\* Befestigungsbohrungen gegenüberliegend angeordnet

## Verteilerleisten doppelseitig

PN 16

Typ	Gewinde Eingang	Gewinde Ausgang	L	A	B	C	D	E	F	G
<b>Aluminium eloxiert</b>										
<b>2 x 2 Abgänge*</b>										
RLD2 18M5 A	2 x G 1/8"	4 x M5	45	20	15	15	15	22,5	4,2	3,5
RLD2 1418 A	2 x G 1/4"	4 x G 1/8"	60	30	15	30	20	30,0	5,2	4,5
RLD2 3818 A	2 x G 3/8"	4 x G 1/8"	66	40	18	30	20	33,0	5,2	4,5
RLD2 3814 A	2 x G 3/8"	4 x G 1/4"	72	40	18	36	20	36,0	6,5	6,0
RLD2 1214 A	2 x G 1/2"	4 x G 1/4"	80	40	22	36	28	40,0	6,5	5,8
<b>2 x 4 Abgänge</b>										
RLD4 18M5 A	2 x G 1/8"	8 x M5	75	20	15	15	15	22,5	4,2	3,5
RLD4 1418 A	2 x G 1/4"	8 x G 1/8"	120	30	15	30	20	30,0	5,2	4,5
RLD4 3818 A	2 x G 3/8"	8 x G 1/8"	126	40	18	30	20	33,0	5,2	4,5
RLD4 3814 A	2 x G 3/8"	8 x G 1/4"	144	40	18	36	20	36,0	6,5	6,0
RLD4 1214 A	2 x G 1/2"	8 x G 1/4"	152	40	22	36	28	40,0	6,5	5,8
<b>2 x 6 Abgänge</b>										
RLD6 18M5 A	2 x G 1/8"	12 x M5	105	20	15	15	15	22,5	4,2	3,5
RLD6 1418 A	2 x G 1/4"	12 x G 1/8"	180	30	15	30	20	30,0	5,2	4,5
RLD6 3818 A	2 x G 3/8"	12 x G 1/8"	186	40	18	30	20	33,0	5,2	4,5
RLD6 3814 A	2 x G 3/8"	12 x G 1/4"	216	40	18	36	20	36,0	6,5	6,0
RLD6 1214 A	2 x G 1/2"	12 x G 1/4"	224	40	22	36	28	40,0	6,5	5,8

\* Befestigungsbohrungen gegenüberliegend angeordnet

## Verteilerleisten mit integrierten Kugelhähnen

PN 10

**Werkstoffe:** Körper: Aluminium eloxiert, Kugel und Spindel: Messing verchromt, Dichtungen: Teflon/NBR

**Temperaturbereich:** -10°C bis max. +100°C

**Druckbereich:** 0 bis 10 bar, sowie Grobvakuum

**Funktion:** Dient als Verteiler- und Absperrleiste in Maschinen und Anlagen, bei denen es notwendig ist einzelne Steuerkreise abzuschalten. Die Leiste enthält je Abgang einen Kugelhahn, der mittels Schlitzschraubenzieher verstellbar ist. Der Schlitz in der Spindel zeigt dabei die Stellung des Kugelhahns an.

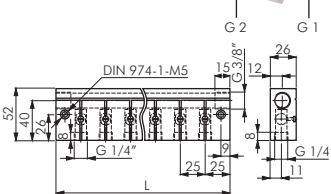
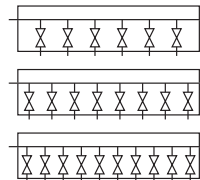

Typ	Anzahl der Abgänge	L	G 1	G 2	Nennweite je Anschluss (DN)
FRKH 614 A	6	175	2 x G 3/8"	6 x G 1/4"	8 mm
FRKH 814 A	8	225	2 x G 3/8"	8 x G 1/4"	8 mm
FRKH 1014 A	10	275	2 x G 3/8"	10 x G 1/4"	8 mm



**Praktische Sortimente**

Schrauben, Muttern, Schrauben, Fittings, O-Ringsortimente, ..... ab Seite 958



Steckanschlüsse Ø 3 - 32 mm ab Seite 46



Gewindetüllen ab Seite 102



Verschraubungen mit Überwurfmüttern ab Seite 80

Alle Angaben verstehen sich als unverbindliche Richtwerte! Für nicht schriftlich bestätigte Datenauswahl übernehmen wir keine Haftung. Druckangaben beziehen sich, soweit nicht anders angegeben, auf Flüssigkeiten der Gruppe II bei +20°C.

# Verschlusskappen

## Verschlusskappen mit Innengewinde

PN 16/25

Typ 16 bar MS vernickelt	Typ 16 bar Messing	Gewinde	Typ 16 bar 1.4408 	Typ 25 bar Temperguss verzinkt	Gewinde
VK 18 MSV	VK 18 MS	G 1/8"	VK 18 ES	---	Rp 1/8"
VK 14 MSV	VK 14 MS	G 1/4"	VK 14 ES	VK 14 ST	Rp 1/4"
VK 38 MSV	VK 38 MS	G 3/8"	VK 38 ES	VK 38 ST	Rp 3/8"
VK 12 MSV	VK 12 MS	G 1/2"	VK 12 ES*	VK 12 ST	Rp 1/2"
VK 34 MSV	VK 34 MS	G 3/4"	VK 34 ES*	VK 34 ST	Rp 3/4"
VK 10 MSV	VK 10 MS	G 1"	VK 10 ES*	VK 10 ST	Rp 1"
VK 114 MSV	VK 114 MS	G 1 1/4"	VK 114 ES*	VK 114 ST	Rp 1 1/4"
VK 112 MSV	VK 112 MS	G 1 1/2"	VK 112 ES*	VK 112 ST	Rp 1 1/2"
VK 20 MSV	VK 20 MS	G 2"	VK 20 ES*	VK 20 ST	Rp 2"
---	VK 212 MS	G 2 1/2"	VK 212 ES*	VK 212 ST	Rp 2 1/2"
---	---	---	VK 30 ES	VK 30 ST	Rp 3"
---	---	---	---	VK 40 ST	Rp 4"

\* Optional: NPT-Gewinde -NPT

 Bestellbeispiel: VK 12 ES \*\*

Standardtyp

Kennzeichen der Optionen:  
NPT-Gewinde .....-NPT

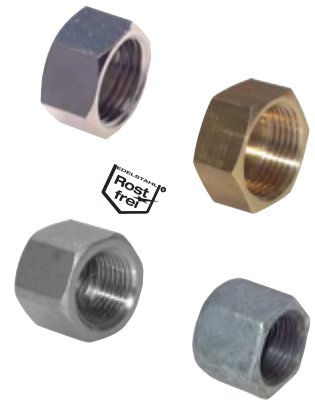

Typ 300/T1

## Verschlusskappen mit Zollgewinde (60° Universaldichtkegel)

bis 575 bar

Verwendung: BUZR-Verschlusskappen mit einem 60°-Konus dienen zum Verschließen von Schlauchleitungen und Rohrverschraubungen, die mit einem 60°-Universaldichtkegel als Außengewinde ausgestattet sind.

Typ Stahl verzinkt	Typ V4A 	Gewinde	PN*
BUZR 1/8	BUZR 1/8 ES	G 1/8"	575 bar
BUZR 1/4	BUZR 1/4 ES	G 1/4"	575 bar
BUZR 3/8	BUZR 3/8 ES	G 3/8"	425 bar
BUZR 1/2	BUZR 1/2 ES	G 1/2"	300 bar
BUZR 3/4	BUZR 3/4 ES	G 3/4"	175 bar
BUZR 1	BUZR 1 ES	G 1"	150 bar
BUZR 1 1/4	BUZR 1 1/4 ES	G 1 1/4"	150 bar
BUZR 1 1/2	BUZR 1 1/2 ES	G 1 1/2"	125 bar
BUZR 2	BUZR 2 ES	G 2"	75 bar

\* in Versuchen mit Hydrauliköl ermittelte Richtwerte mit 4-facher Sicherheit, im Einzelfall bitte anfragen

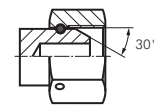

## Verschlusskappen mit NPT-Gewinde

bis 345 bar

Typ Stahl verzinkt	Gewinde	PN*
VK 18 NPT	1/8" NPT	345 bar
VK 14 NPT	1/4" NPT	275 bar
VK 38 NPT	3/8" NPT	210 bar
VK 12 NPT	1/2" NPT	210 bar
VK 34 NPT	3/4" NPT	170 bar
VK 1 NPT	1" NPT	140 bar
VK 114 NPT	1 1/4" NPT	80 bar
VK 112 NPT	1 1/2" NPT	70 bar
VK 2 NPT	2" NPT	70 bar

\* in Versuchen mit Hydrauliköl ermittelte Richtwerte mit 4-facher Sicherheit, im Einzelfall bitte anfragen



## Verschlusskappen mit JIC-Gewinde

bis 345 bar

Typ Stahl verzinkt	Typ V4A 	Gewinde	PN*
VK 7/16 JIC	VK 7/16 JIC ES	7/16"-20 UNF	310 bar
VK 1/2 JIC	VK 1/2 JIC ES	1/2"-20 UNF	275 bar
VK 9/16 JIC	VK 9/16 JIC ES	9/16"-18 UNF	275 bar
VK 3/4 JIC	VK 3/4 JIC ES	3/4"-16 UNF	275 bar
VK 7/8 JIC	VK 7/8 JIC ES	7/8"-14 UNF	210 bar
VK 1 1/16 JIC	VK 1 1/16 JIC ES	1 1/16"-12 UN	210 bar
VK 1 3/16 JIC	---	1 3/16"-12 UN	170 bar
VK 1 5/16 JIC	VK 1 5/16 JIC ES	1 5/16"-12 UN	170 bar
VK 1 5/8 JIC	VK 1 5/8 JIC ES	1 5/8"-12 UN	140 bar
VK 1 7/8 JIC	VK 1 7/8 JIC ES	1 7/8"-12 UN	100 bar

\* in Versuchen mit Hydrauliköl ermittelte Richtwerte mit 4-facher Sicherheit, im Einzelfall bitte anfragen

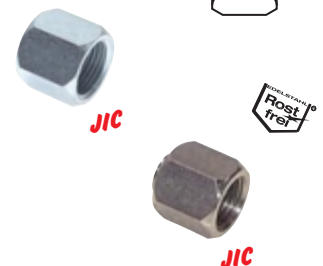
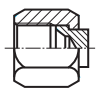

Handwerkzeuge  
ab Seite 864



Schläuche  
ab Seite 314



Schraubendreher  
und Bits  
ab Seite 875



besonders  
preiswert!

Wartungseinheiten  
der Serie ECO-Line  
ab Seite 503

Alle Angaben verstehen sich als unverbindliche Richtwerte! Für nicht schriftlich bestätigte Datenauswahl übernehmen wir keine Haftung. Druckangaben beziehen sich, soweit nicht anders angegeben, auf Flüssigkeiten der Gruppe II bei +20°C.



# Verschlussstopfen

2

908

## Verschlussstopfen mit Innensechskant und zylindrischem Gewinde

PN 16/40



Typ 16 bar MS vernickelt	Typ 16 bar Messing	Typ 40 bar 1.4571	Gewinde
VS 50 MSV*	---	---	M5
VS 70 MSV*	---	---	M7
VS 18 MSV*	VS 18 MS	VS 18 ES	G 1/8"
VS 14 MSV*	VS 14 MS	VS 14 ES	G 1/4"
VS 38 MSV*	VS 38 MS	VS 38 ES	G 3/8"
VS 12 MSV*	VS 12 MS	VS 12 ES	G 1/2"
VS 34 MSV	VS 34 MS	VS 34 ES	G 3/4"
VS 10 MSV	VS 10 MS	VS 10 ES	G 1"
---	VS 114 MS	VS 114 ES	G 1 1/4"
---	VS 112 MS	VS 112 ES	G 1 1/2"
---	VS 20 MS	VS 20 ES	G 2"

\* mit O-Ring Abdichtung

906

## Verschlussstopfen mit Innensechskant ohne Bund

PN 16/40

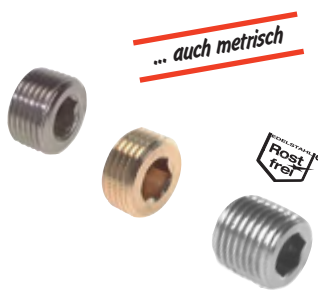

... auch metrisch

Typ 16 bar MS vernickelt	Typ 16 bar Messing	Typ 40 bar 1.4571	Gewinde	Typ 16 bar* Messing	Gewinde
<b>zöllig</b>					
VS 18 K MSV	VS 18 K MS	VS 18 K ES	R 1/8"	VS 18 MS OB	G 1/8"
VS 14 K MSV	VS 14 K MS	VS 14 K ES	R 1/4"	VS 14 MS OB	G 1/4"
VS 38 K MSV	VS 38 K MS	VS 38 K ES	R 3/8"	VS 38 MS OB	G 3/8"
VS 12 K MSV	VS 12 K MS	VS 12 K ES	R 1/2"	VS 12 MS OB	G 1/2"
---	VS 34 K MS	VS 34 K ES	R 3/4"	---	---
---	VS 10 K MS	VS 10 K ES	R 1"	---	---
---	---	VS 114 K ES	R 1 1/4"	---	---
---	---	VS 112 K ES	R 1 1/2"	---	---
<b>metrisch</b>					
---	VS M8 K MS	VS M8 K ES	M8 x 0,75 (kon)	VS M8 MS OB	M 8 x 0,75
---	VS M10 K MS	VS M10 K ES	M10 x 1 (kon)	VS M10 MS OB	M 10 x 1
---	VS M12 K MS	VS M12 K ES	M12 x 1,5 (kon)	VS M12 MS OB	M 12 x 1,5
---	VS M14 K MS	VS M14 K ES	M14 x 1,5 (kon)	VS M14 MS OB	M 14 x 1,5

\* muss mit Dichtmittel eingedichtet werden!

## Verschlussstopfen mit Außensechskant und zylindrischem Gewinde

PN 16/40

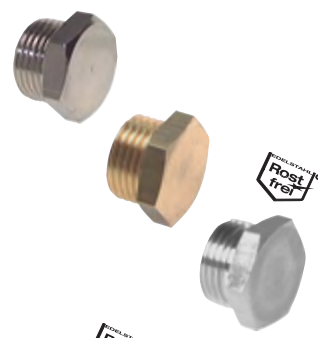

Typ 16 bar MS vernickelt	Typ 16 bar Messing	Typ 40 bar 1.4571	Gewinde	SW <sup>1)</sup>
VS 50 A MSV	VS 50 A MS	---	M5	8
VS 18 A MSV	VS 18 A MS	VS 18 A ES	G 1/8"	14
VS 14 A MSV	VS 14 A MS	VS 14 A ES	G 1/4"	17
VS 38 A MSV	VS 38 A MS	VS 38 A ES	G 3/8"	19
VS 12 A MSV	VS 12 A MS	VS 12 A ES	G 1/2"	24
VS 34 A MSV	---	VS 34 A ES	G 3/4"	---
VS 10 A MSV	---	VS 10 A ES	G 1"	---

<sup>1)</sup> gilt für Typ Messing. Für alle anderen Typen fragen Sie bitte an.

## Verschlussstopfen mit Außensechskant und konischem Gewinde

PN 8/16

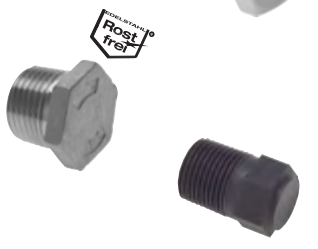

Typ 16 bar 1.4408	Typ 8 bar PA 6	Gewinde	Typ 16 bar 1.4408	Typ 8 bar PA 6	Gewinde
VS 18 AK ES	VS 18 K	R 1/8"	VS 114 AK ES*	---	R 1 1/4"
VS 14 AK ES	VS 14 K	R 1/4"	VS 112 AK ES*	---	R 1 1/2"
VS 38 AK ES	VS 38 K	R 3/8"	VS 20 AK ES*	---	R 2"
VS 12 AK ES*	VS 12 K	R 1/2"	VS 212 AK ES	---	R 2 1/2"
VS 34 AK ES*	---	R 3/4"	VS 30 AK ES	---	R 3"
VS 10 AK ES*	---	R 1"	---	---	---

\* Optional: NPT-Gewinde -NPT

🔗 Bestellbeispiel: VS 12 AK ES \*\*

Standardtyp

Kennzeichen der Optionen:  
NPT-Gewinde .....-NPT

910

## Verschlussstopfen mit Außensechskant und Bund, mit zylindrischem Gewinde

PN 16/40

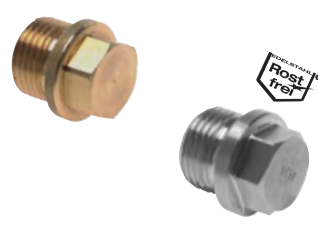

Typ 16 bar Messing	Typ 40 bar 1.4571	Gewinde	SW <sup>1)</sup>
VS 18 AB MS	VS 18 AB ES	G 1/8"	10
VS 14 AB MS	VS 14 AB ES	G 1/4"	13
VS 38 AB MS	VS 38 AB ES	G 3/8"	17
VS 12 AB MS	VS 12 AB ES	G 1/2"	19
VS 34 AB MS	VS 34 AB ES	G 3/4"	24
VS 10 AB MS	VS 10 AB ES	G 1"	27
VS 114 AB MS	VS 114 AB ES	G 1 1/4"	30
VS 112 AB MS	VS 112 AB ES	G 1 1/2"	30
VS 20 AB MS	VS 20 AB ES	G 2"	36



<sup>1)</sup> Angaben gelten für Typ Messing. Für alle anderen Typen fragen Sie bitte an.

Maße finden Sie in den Artikeldetails in unserem **eShop!**

# Verschlussstopfen

## Verschlussstopfen mit Außenvierkant und konischem Gewinde

PN 16/25

Typ 25 bar Temperguss verz.	Typ 16 bar 1.4408 	Gewinde	Typ 25 bar Temperguss verz.	Typ 16 bar 1.4408 	Gewinde
VS 18 ST	VS 18 VK ES	R 1/8"	VS 114 ST	VS 114 VK ES	R 1 1/4"
VS 14 ST	VS 14 VK ES	R 1/4"	VS 112 ST	VS 112 VK ES	R 1 1/2"
VS 38 ST	VS 38 VK ES	R 3/8"	VS 20 ST	VS 20 VK ES	R 2"
VS 12 ST	VS 12 VK ES	R 1/2"	VS 212 ST	VS 212 VK ES	R 2 1/2"
VS 34 ST	VS 34 VK ES	R 3/4"	VS 30 ST	VS 30 VK ES	R 3"
VS 10 ST	VS 10 VK ES	R 1"	---	VS 40 VK ES	R 4"



## Verschlusschrauben mit Elastomerdichtung (zöllig)

bis 630 bar

Typ Stahl verzinkt	Typ 1.4571 	Gewinde außen	PN*
VSTi 1/8	VSTi 1/8 ES	G 1/8"	630 bar
VSTi 1/4	VSTi 1/4 ES	G 1/4"	630 bar
VSTi 3/8	VSTi 3/8 ES	G 3/8"	630 bar
VSTi 1/2	VSTi 1/2 ES	G 1/2"	630 bar
VSTi 3/4	VSTi 3/4 ES	G 3/4"	400 bar
VSTi 1	VSTi 1 ES	G 1"	400 bar
VSTi 1 1/4	VSTi 1 1/4 ES	G 1 1/4"	400 bar
VSTi 1 1/2	VSTi 1 1/2 ES	G 1 1/2"	315 bar

\* in Versuchen mit Hydrauliköl ermittelte Richtwerte mit 4-facher Sicherheit, im Einzelfall bitte anfragen

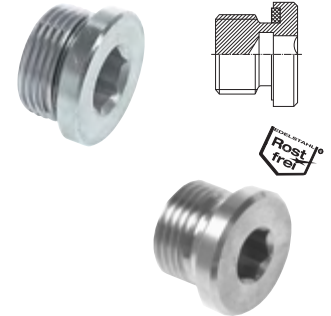

## Verschlusschrauben mit Elastomerdichtung (metrisch)

bis 630 bar

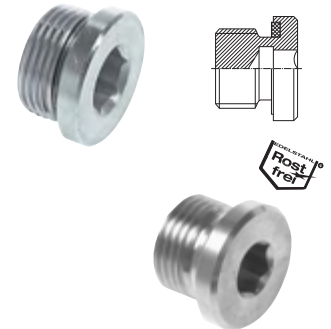

Typ Stahl verzinkt	Typ 1.4571 	Gewinde außen	PN*
VSTi 10 x 1	VSTi 10 x 1 ES	M 10 x 1	630 bar
VSTi 12 x 1,5	VSTi 12 x 1,5 ES	M 12 x 1,5	630 bar
VSTi 14 x 1,5	VSTi 14 x 1,5 ES	M 14 x 1,5	630 bar
VSTi 16 x 1,5	VSTi 16 x 1,5 ES	M 16 x 1,5	630 bar
VSTi 18 x 1,5	VSTi 18 x 1,5 ES	M 18 x 1,5	630 bar
VSTi 20 x 1,5	VSTi 20 x 1,5 ES	M 20 x 1,5	630 bar
VSTi 22 x 1,5	VSTi 22 x 1,5 ES	M 22 x 1,5	400 bar
VSTi 24 x 1,5	---	M 24 x 1,5	400 bar
VSTi 26 x 1,5	VSTi 26 x 1,5 ES	M 26 x 1,5	400 bar
VSTi 27 x 2	VSTi 27 x 2 ES	M 27 x 2	400 bar
VSTi 33 x 2	VSTi 33 x 2 ES	M 33 x 2	400 bar
VSTi 42 x 2	VSTi 42 x 2 ES	M 42 x 2	400 bar
VSTi 48 x 2	VSTi 48 x 2 ES	M 48 x 2	315 bar

\* in Versuchen mit Hydrauliköl ermittelte Richtwerte mit 4-facher Sicherheit, im Einzelfall bitte anfragen



## Verschlusschrauben mit NPT-Gewinde

bis 345 bar

Typ Stahl verzinkt	Typ V4A 	Typ 16 bar 1.4408 	Gewinde außen	PN*
VSTi 1/8 NPT	VSTi 1/8 NPT ES	Verschluss- schrauben mit NPT-Gewinde (PN 16) siehe Seite 216	1/8" NPT	345 bar
VSTi 1/4 NPT	VSTi 1/4 NPT ES		1/4" NPT	275 bar
VSTi 3/8 NPT	VSTi 3/8 NPT ES		3/8" NPT	210 bar
VSTi 1/2 NPT	VSTi 1/2 NPT ES		1/2" NPT	210 bar
VSTi 3/4 NPT	VSTi 3/4 NPT ES		3/4" NPT	170 bar
VSTi 1 NPT	VSTi 1 NPT ES		1" NPT	140 bar
VSTi 1 1/4 NPT	VSTi 1 1/4 NPT ES		1 1/4" NPT	80 bar
VSTi 1 1/2 NPT	VSTi 1 1/2 NPT ES		1 1/2" NPT	70 bar
VSTi 2 NPT	VSTi 2 NPT ES		2" NPT	70 bar

\* in Versuchen mit Hydrauliköl ermittelte Richtwerte mit 4-facher Sicherheit, im Einzelfall bitte anfragen

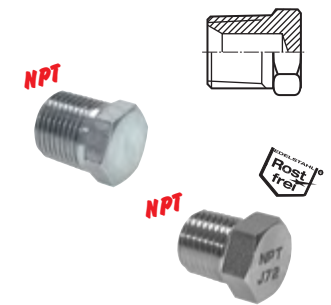

## Verschlusschrauben mit O-Ring mit UNF-Gewinde

bis 345 bar

Typ Stahl verzinkt	Typ V4A 	Gewinde	PN*
VSTi 7/16 UNF	VSTi 7/16 UNF ES	7/16"-20 UNF	345 bar
VSTi 1/2 UNF	VSTi 1/2 UNF ES	1/2"-20 UNF	345 bar
VSTi 9/16 UNF	VSTi 9/16 UNF ES	9/16"-18 UNF	345 bar
VSTi 3/4 UNF	VSTi 3/4 UNF ES	3/4"-16 UNF	310 bar
VSTi 7/8 UNF	VSTi 7/8 UNF ES	7/8"-14 UNF	240 bar
VSTi 1 1/16 UNF	VSTi 1 1/16 UNF ES	1 1/16"-12 UN	240 bar
VSTi 1 3/16 UNF	---	1 3/16"-12 UN	210 bar
VSTi 1 5/16 UNF	VSTi 1 5/16 UNF ES	1 5/16"-12 UN	210 bar
VSTi 1 5/8 UNF	VSTi 1 5/8 UNF ES	1 5/8"-12 UN	170 bar
VSTi 1 7/8 UNF	VSTi 1 7/8 UNF ES	1 7/8"-12 UN	140 bar

\* in Versuchen mit Hydrauliköl ermittelte Richtwerte mit 4-facher Sicherheit, im Einzelfall bitte anfragen

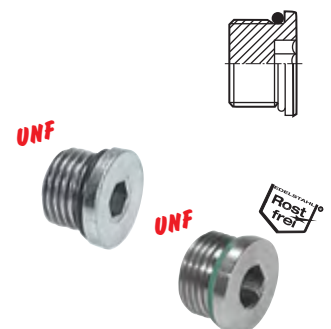

# Verschlussstopfen

2

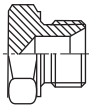

## Verschlussverschraubungen mit Zollgewinde (60° Universaldichtkegel) bis 575 bar

Verwendung: ROV-Verschlussverschraubungen mit einem 60°-Konus dienen zum Verschließen von Schlauchleitungen und Rohrverschraubungen, die mit einem 60°-Universaldichtkegel in einer Überwurfmutter (Innengewinde) ausgestattet sind.



Typ	Typ	Gewinde	PN*
Stahl verzinkt	V4A	außen	
ROV 1/8	ROV 1/8 ES	G 1/8"	575 bar
ROV 1/4	ROV 1/4 ES	G 1/4"	575 bar
ROV 3/8	ROV 3/8 ES	G 3/8"	425 bar
ROV 1/2	ROV 1/2 ES	G 1/2"	300 bar
ROV 3/4	ROV 3/4 ES	G 3/4"	175 bar
ROV 1	ROV 1 ES	G 1"	150 bar
ROV 1 1/4	ROV 1 1/4 ES	G 1 1/4"	150 bar
---	ROV 1 1/2 ES	G 1 1/2"	125 bar
---	ROV 2 ES	G 2"	75 bar

\* in Versuchen mit Hydrauliköl ermittelte Richtwerte mit 4-facher Sicherheit, im Einzelfall bitte anfragen

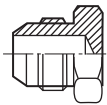

## Verschlusschrauben mit JIC-Gewinde bis 310 bar



Typ	Typ	Gewinde	PN*
Stahl verzinkt	V4A		
VSTi 7/16 JIC	VSTi 7/16 JIC ES	7/16"-20 UNF	310 bar
VSTi 1/2 JIC	VSTi 1/2 JIC ES	1/2"-20 UNF	275 bar
VSTi 9/16 JIC	VSTi 9/16 JIC ES	9/16"-18 UNF	275 bar
VSTi 3/4 JIC	VSTi 3/4 JIC ES	3/4"-16 UNF	275 bar
VSTi 7/8 JIC	VSTi 7/8 JIC ES	7/8"-14 UNF	210 bar
VSTi 1 1/16 JIC	VSTi 1 1/16 JIC ES	1 1/16"-12 UN	210 bar
VSTi 1 3/16 JIC	---	1 3/16"-12 UN	170 bar
VSTi 1 5/16 JIC	VSTi 1 5/16 JIC ES	1 5/16"-12 UN	170 bar
VSTi 1 5/8 JIC	VSTi 1 5/8 JIC ES	1 5/8"-12 UN	140 bar
VSTi 1 7/8 JIC	VSTi 1 7/8 JIC ES	1 7/8"-12 UN	100 bar

\* in Versuchen mit Hydrauliköl ermittelte Richtwerte mit 4-facher Sicherheit, im Einzelfall bitte anfragen

## Verschlussstopfen für Schneidringverschraubungen\* DIN 2353



Typ	Typ	Überwurfmutter*	für Rohr-	
Stahl verzinkt	1.4571	schwer	leicht	verschraubung
BUZ 6	BUZ 6 ES	M 6 S	M 6 L	6 L/S
BUZ 8	BUZ 8 ES	M 8 S	M 8 L	8 L/S
BUZ 10	BUZ 10 ES	M 10 S	M 10 L	10 L/S
BUZ 12	BUZ 12 ES	M 12 S	M 12 L	12 L/S
BUZ 14	BUZ 14 ES	M 14 S	-	14 S
BUZ 15	BUZ 15 ES	-	M 15 L	15 L
BUZ 16	BUZ 16 ES	M 16 S	-	16 S
BUZ 18	BUZ 18 ES	-	M 18 L	18 L
BUZ 20	BUZ 20 ES	M 20 S	-	20 S
BUZ 22	BUZ 22 ES	-	M 22 L	22 L
BUZ 25	BUZ 25 ES	M 25 S	-	25 S
BUZ 28	BUZ 28 ES	-	M 28 L	28 L
BUZ 30	BUZ 30 ES	M 30 S	-	30 S
BUZ 35	BUZ 35 ES	-	M 35 L	35 L
BUZ 38	BUZ 38 ES	M 38 S	-	38 S
BUZ 42	BUZ 42 ES	-	M 42 L	42 L

\* Bitte Überwurfmutter bei Bedarf gesondert bestellen. Muttern finden Sie auf Seite 163.

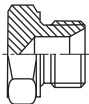

## Verschlussverschraubungen für Schneidringverschraubungen\* DIN 2353

Verwendung: Verschlussverschraubung für EVGE, DKO-L oder DKO-S. Zum Verschließen von Schlauchleitungen oder Rohrenden, an denen Mutter und Schneidring aufgezogen wurden.



Anwendungsbeispiel

Typ	Typ	Außen-	Rohr-Ø	Typ	Typ	Außen-	Rohr-Ø
Stahl verzinkt	1.4571	gewinde	außen	Stahl verzinkt	1.4571	gewinde	außen
<b>leichte Baureihe</b>				<b>schwere Baureihe</b>			
ROV 6 L	ROV 6 L ES	M 12 x 1,5	6	ROV 6 S	ROV 6 S ES	M 14 x 1,5	6
ROV 8 L	ROV 8 L ES	M 14 x 1,5	8	ROV 8 S	ROV 8 S ES	M 16 x 1,5	8
ROV 10 L	ROV 10 L ES	M 16 x 1,5	10	ROV 10 S	ROV 10 S ES	M 18 x 1,5	10
ROV 12 L	ROV 12 L ES	M 18 x 1,5	12	ROV 12 S	ROV 12 S ES	M 20 x 1,5	12
ROV 15 L	ROV 15 L ES	M 22 x 1,5	15	ROV 14 S	ROV 14 S ES	M 22 x 1,5	14
ROV 18 L	ROV 18 L ES	M 26 x 1,5	18	ROV 16 S	ROV 16 S ES	M 24 x 1,5	16
ROV 22 L	ROV 22 L ES	M 30 x 2	22	ROV 20 S	ROV 20 S ES	M 30 x 2	20
ROV 28 L	ROV 28 L ES	M 36 x 2	28	ROV 25 S	ROV 25 S ES	M 36 x 2	25
ROV 35 L	ROV 35 L ES	M 45 x 2	35	ROV 30 S	ROV 30 S ES	M 42 x 2	30
ROV 42 L	ROV 42 L ES	M 52 x 2	42	ROV 38 S	ROV 38 S ES	M 52 x 2	38

\* Bitte Überwurfmutter und Schneidring bei Bedarf gesondert bestellen. Muttern und Schneidringe finden Sie ab Seite 162.

## Gerade ORFS-Einschraubverschraubungen (G-Gewinde)

Typ	ORFS (außen)	G* (außen)	PN
<b>Stahl verzinkt</b>			
GE 04-18 ORFS	UNF 9/16"-18	G 1/8"	630
GE 04-14 ORFS	UNF 9/16"-18	G 1/4"	630
GE 04-38 ORFS	UNF 9/16"-18	G 3/8"	630
GE 04-12 ORFS	UNF 9/16"-18	G 1/2"	630
GE 06-14 ORFS	UN 1 1/16"-16	G 1/4"	630
GE 06-38 ORFS	UN 1 1/16"-16	G 3/8"	630
GE 06-12 ORFS	UN 1 1/16"-16	G 1/2"	630
GE 08-14 ORFS	UN 1 3/16"-16	G 1/4"	630
GE 08-38 ORFS	UN 1 3/16"-16	G 3/8"	630
GE 08-12 ORFS	UN 1 3/16"-16	G 1/2"	630
GE 08-34 ORFS	UN 1 3/16"-16	G 3/4"	400
GE 10-38 ORFS	UNS 1"-14	G 3/8"	400
GE 10-12 ORFS	UNS 1"-14	G 1/2"	400
GE 10-34 ORFS	UNS 1"-14	G 3/4"	400
GE 12-12 ORFS	UN 1 3/16"-12	G 1/2"	400
GE 12-34 ORFS	UN 1 3/16"-12	G 3/4"	400
GE 12-10 ORFS	UN 1 3/16"-12	G 1"	400
GE 16-34 ORFS	UN 1 7/16"-12	G 3/4"	400
GE 16-10 ORFS	UN 1 7/16"-12	G 1"	400
GE 16-114 ORFS	UN 1 7/16"-12	G 1 1/4"	250
GE 20-10 ORFS	UN 1 1 1/16"-12	G 1"	250
GE 20-114 ORFS	UN 1 1 1/16"-12	G 1 1/4"	250
GE 24-112 ORFS	UN 2"-12	G 1 1/2"	250

\* mit Elastomerdichtung

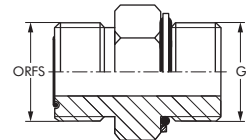

## Gerade ORFS-Einschraubverschraubungen (metrisches Gewinde)

Typ	ORFS (außen)	G* (außen)	PN
<b>Stahl verzinkt</b>			
GE 04-M10 ORFS	UNF 9/16"-18	M 10 x 1	630
GE 04-M12 ORFS	UNF 9/16"-18	M 12 x 1,5	630
GE 04-M14 ORFS	UNF 9/16"-18	M 14 x 1,5	630
GE 06-M14 ORFS	UN 1 1/16"-16	M 14 x 1,5	630
GE 06-M16 ORFS	UN 1 1/16"-16	M 16 x 1,5	630
GE 08-M18 ORFS	UN 1 3/16"-16	M 18 x 1,5	630
GE 08-M22 ORFS	UN 1 3/16"-16	M 22 x 1,5	630
GE 10-M22 ORFS	UNS 1"-14	M 22 x 1,5	400
GE 10-M27 ORFS	UNS 1"-14	M 27 x 2	400
GE 12-M27 ORFS	UN 1 3/16"-12	M 27 x 2	400
GE 12-M33 ORFS	UN 1 3/16"-12	M 33 x 2	400
GE 16-M33 ORFS	UN 1 7/16"-12	M 33 x 2	400
GE 20-M33 ORFS	UN 1 1 1/16"-12	M 33 x 2	250
GE 20-M42 ORFS	UN 1 1 1/16"-12	M 42 x 2	250
GE 20-M48 ORFS	UN 1 1 1/16"-12	M 48 x 2	250
GE 24-M48 ORFS	UN 2"-12	M 48 x 2	250

\* mit Elastomerdichtung

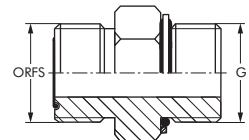

## Gerade ORFS-Einschraubverschraubungen (NPT-Gewinde)

Typ	ORFS (außen)	G (außen)	PN
<b>Stahl verzinkt</b>			
GE 04-N18 ORFS	UNF 9/16"-18	NPT 1/8"	630
GE 04-N14 ORFS	UNF 9/16"-18	NPT 1/4"	630
GE 06-N14 ORFS	UN 1 1/16"-16	NPT 1/4"	630
GE 06-N38 ORFS	UN 1 1/16"-16	NPT 3/8"	630
GE 06-N12 ORFS	UN 1 1/16"-16	NPT 1/2"	630
GE 08-N38 ORFS	UN 1 3/16"-16	NPT 3/8"	630
GE 08-N12 ORFS	UN 1 3/16"-16	NPT 1/2"	630
GE 08-N34 ORFS	UN 1 3/16"-16	NPT 3/4"	400
GE 10-N12 ORFS	UNS 1"-14	NPT 1/2"	400
GE 10-N34 ORFS	UNS 1"-14	NPT 3/4"	400
GE 12-N12 ORFS	UN 1 3/16"-12	NPT 1/2"	400
GE 12-N34 ORFS	UN 1 3/16"-12	NPT 3/4"	400
GE 12-N10 ORFS	UN 1 3/16"-12	NPT 1"	400
GE 16-N34 ORFS	UN 1 7/16"-12	NPT 3/4"	400
GE 16-N10 ORFS	UN 1 7/16"-12	NPT 1"	400
GE 20-N114 ORFS	UN 1 1 1/16"-12	NPT 1 1/4"	250
GE 24-N112 ORFS	UN 2"-12	NPT 1 1/2"	250

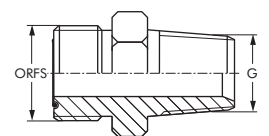

Alle Angaben verstehen sich als unverbindliche Richtwerte! Für nicht schriftlich bestätigte Datenauswahl übernehmen wir keine Haftung. Druckangaben beziehen sich, soweit nicht anders angegeben, auf Flüssigkeiten der Gruppe II bei +20°C.

# ORFS-Adapter

2



## Gerade ORFS-Verschraubungen

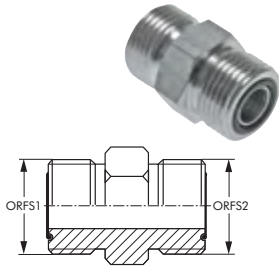

Typ	ORFS1 (außen)	ORFS2 (außen)	PN
<b>Stahl verzinkt</b>			
G 04 ORFS	UNF 9/16"-18	UNF 9/16"-18	630
G 06-04 ORFS	UN 1 1/16"-16	UNF 9/16"-18	630
G 06 ORFS	UN 1 1/16"-16	UN 1 1/16"-16	630
G 08-06 ORFS	UN 1 3/16"-16	UN 1 1/16"-16	630
G 08 ORFS	UN 1 3/16"-16	UN 1 3/16"-16	630
G 10-08 ORFS	UNS 1"-14	UN 1 3/16"-16	400
G 10 ORFS	UNS 1"-14	UNS 1"-14	400
G 12-10 ORFS	UN 1 3/16"-12	UNS 1"-14	400
G 12 ORFS	UN 1 3/16"-12	UN 1 3/16"-12	400
G 16-12 ORFS	UN 1 7/16"-12	UN 1 3/16"-12	400
G 16 ORFS	UN 1 7/16"-12	UN 1 7/16"-12	400
G 20-16 ORFS	UN 1 1 1/16"-12	UN 1 7/16"-12	250
G 20 ORFS	UN 1 1 1/16"-12	UN 1 1 1/16"-12	250
G 24 ORFS	UN 2"-12	UN 2"-12	250



## Gerade ORFS-Schottverschraubungen

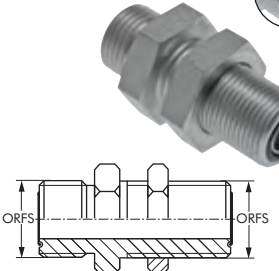

Typ	ORFS (außen)	PN
<b>Stahl verzinkt</b>		
SV 04 ORFS	UNF 9/16"-18	630
SV 06 ORFS	UN 1 1/16"-16	630
SV 08 ORFS	UN 1 3/16"-16	630
SV 10 ORFS	UNS 1"-14	400
SV 12 ORFS	UN 1 3/16"-12	400
SV 16 ORFS	UN 1 7/16"-12	400
SV 20 ORFS	UN 1 1 1/16"-12	250
SV 24 ORFS	UN 2"-12	250



## Gerade ORFS-Einschraubverschraubungen mit Überwurfmutter (G-Gewinde)

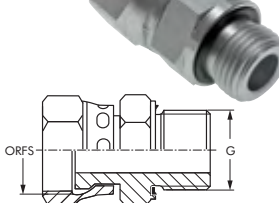

Typ	ORFS (innen)	G* (außen)	PN
<b>Stahl verzinkt</b>			
EGE 06-14 ORFS	UN 1 1/16"-16	G 1/4"	630
EGE 08-38 ORFS	UN 1 3/16"-16	G 3/8"	630
EGE 10-12 ORFS	UNS 1"-14	G 1/2"	400
EGE 12-34 ORFS	UN 1 3/16"-12	G 3/4"	400
EGE 16-10 ORFS	UN 1 7/16"-12	G 1"	400
EGE 20-114 ORFS	UN 1 1 1/16"-12	G 1 1/4"	250
EGE 24-112 ORFS	UN 2"-12	G 1 1/2"	250

\* mit Elastomerdichtung



## ORFS-Reduzierverschraubungen

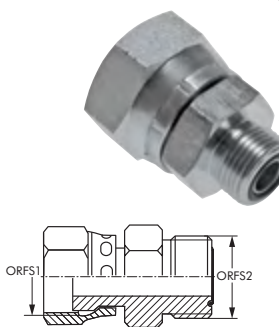

Typ	ORFS1 (innen)	ORFS2 (außen)	PN
<b>Stahl verzinkt</b>			
RED 06-04 ORFS	UN 1 1/16"-16	UNF 9/16"-18	630
RED 08-04 ORFS	UN 1 3/16"-16	UNF 9/16"-18	630
RED 08-06 ORFS	UN 1 3/16"-16	UN 1 1/16"-16	630
RED 10-04 ORFS	UNS 1"-14	UNF 9/16"-18	400
RED 10-06 ORFS	UNS 1"-14	UN 1 1/16"-16	400
RED 10-08 ORFS	UNS 1"-14	UN 1 3/16"-16	400
RED 12-04 ORFS	UN 1 3/16"-12	UNF 9/16"-18	400
RED 12-06 ORFS	UN 1 3/16"-12	UN 1 1/16"-16	400
RED 12-08 ORFS	UN 1 3/16"-12	UN 1 3/16"-16	400
RED 12-10 ORFS	UN 1 3/16"-12	UNS 1"-14	400
RED 16-08 ORFS	UN 1 7/16"-12	UN 1 3/16"-16	400
RED 16-10 ORFS	UN 1 7/16"-12	UNS 1"-14	400
RED 16-12 ORFS	UN 1 7/16"-12	UN 1 9/16"-12	400
RED 20-12 ORFS	UN 1 1 1/16"-12	UN 1 3/16"-12	250
RED 20-16 ORFS	UN 1 1 1/16"-12	UN 1 7/16"-12	250
RED 24-16 ORFS	UN 2"-12	UN 1 7/16"-12	250
RED 24-20 ORFS	UN 2"-12	UN 1 1 1/16"-12	250



## Gerade ORFS-Verschraubungen mit Überwurfmutter

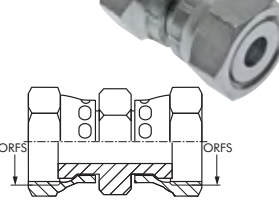

Typ	ORFS (innen)	PN
<b>Stahl verzinkt</b>		
GV 04 ORFS	UNF 9/16"-18	630
GV 06 ORFS	UN 1 1/16"-16	630
GV 08 ORFS	UN 1 3/16"-16	630
GV 10 ORFS	UNS 1"-14	400
GV 12 ORFS	UN 1 3/16"-12	400
GV 16 ORFS	UN 1 7/16"-12	400
GV 20 ORFS	UN 1 1 1/16"-12	250
GV 24 ORFS	UN 2"-12	250

Alle Angaben verstehen sich als unverbindliche Richtwerte! Für nicht schriftlich bestätigte Datenauswahl übernehmen wir keine Haftung. Druckangaben beziehen sich, soweit nicht anders angegeben, auf Flüssigkeiten der Gruppe II bei +20°C.

## Winkel-ORFS-Einschraubverschraubungen (G-Gewinde)

Typ	ORFS (außen)	G* (außen)	PN
<b>Stahl verzinkt</b>			
WE 04-18 ORFS	UNF 9/16"-18	G 1/8"	400
WE 04-14 ORFS	UNF 9/16"-18	G 1/4"	400
WE 04-38 ORFS	UNF 9/16"-18	G 3/8"	400
WE 06-14 ORFS	UN 1 1/16"-16	G 1/4"	400
WE 06-38 ORFS	UN 1 1/16"-16	G 3/8"	400
WE 06-12 ORFS	UN 1 1/16"-16	G 1/2"	400
WE 08-14 ORFS	UN 1 3/16"-16	G 1/4"	400
WE 08-38 ORFS	UN 1 3/16"-16	G 3/8"	400
WE 08-12 ORFS	UN 1 3/16"-16	G 1/2"	400
WE 08-34 ORFS	UN 1 3/16"-16	G 3/4"	400
WE 10-38 ORFS	UNS 1"-14	G 3/8"	400
WE 10-12 ORFS	UNS 1"-14	G 1/2"	400
WE 10-34 ORFS	UNS 1"-14	G 3/4"	400
WE 10-10 ORFS	UNS 1"-14	G 1"	315
WE 12-12 ORFS	UN 1 3/16"-12	G 1/2"	400
WE 12-34 ORFS	UN 1 3/16"-12	G 3/4"	400
WE 12-10 ORFS	UN 1 3/16"-12	G 1"	315
WE 16-34 ORFS	UN 1 7/16"-12	G 3/4"	315
WE 16-10 ORFS	UN 1 7/16"-12	G 1"	315
WE 16-114 ORFS	UN 1 7/16"-12	G 1 1/4"	250
WE 20-10 ORFS	UN 1 1 1/16"-12	G 1"	250
WE 20-114 ORFS	UN 1 1 1/16"-12	G 1 1/4"	250
WE 20-112 ORFS	UN 1 1 1/16"-12	G 1 1/2"	200
WE 24-112 ORFS	UN 2"-12	G 1 1/2"	200

\* mit Elastomerdichtung

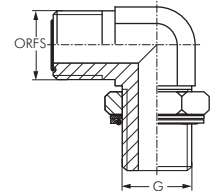

## ORFS-Winkelverschraubungen mit Überwurfmutter

Typ	ORFS (innen/außen)	PN
<b>Stahl verzinkt</b>		
EW 04 ORFS	UNF 9/16"-18	630
EW 06 ORFS	UN 1 1/16"-16	630
EW 08 ORFS	UN 1 3/16"-16	630
EW 10 ORFS	UNS 1"-14	400
EW 12 ORFS	UN 1 3/16"-12	400
EW 16 ORFS	UN 1 7/16"-12	400
EW 20 ORFS	UN 1 1 1/16"-12	250
EW 24 ORFS	UN 2"-12	250

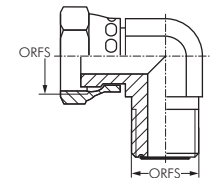

## ORFS-Winkelverschraubungen

Typ	ORFS1 (außen)	ORFS2 (außen)	PN
<b>Stahl verzinkt</b>			
W 04 ORFS	UNF 9/16"-18	UNF 9/16"-18	630
W 06-04 ORFS	UN 1 1/16"-16	UNF 9/16"-18	630
W 06 ORFS	UN 1 1/16"-16	UN 1 1/16"-16	630
W 08-06 ORFS	UN 1 3/16"-16	UN 1 1/16"-16	630
W 08 ORFS	UN 1 3/16"-16	UN 1 3/16"-16	630
W 10 ORFS	UNS 1"-14	UNS 1"-14	400
W 12-08 ORFS	UN 1 3/16"-12	UN 1 3/16"-16	400
W 12 ORFS	UN 1 3/16"-12	UN 1 3/16"-12	400
W 16 ORFS	UN 1 7/16"-12	UN 1 7/16"-12	400
W 20 ORFS	UN 1 1 1/16"-12	UN 1 1 1/16"-12	250
W 24 ORFS	UN 2"-12	UN 2"-12	250

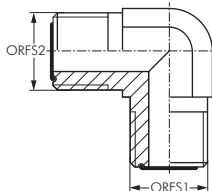

## 45° ORFS-Winkelverschraubungen

Typ	ORFS (innen/außen)	PN
<b>Stahl verzinkt</b>		
EW45 04 ORFS	UNF 9/16"-18	630
EW45 06 ORFS	UN 1 1/16"-16	630
EW45 08 ORFS	UN 1 3/16"-16	630
EW45 10 ORFS	UNS 1"-14	400
EW45 12 ORFS	UN 1 3/16"-12	400
EW45 16 ORFS	UN 1 7/16"-12	400
EW45 20 ORFS	UN 1 1 1/16"-12	250
EW45 24 ORFS	UN 2"-12	250

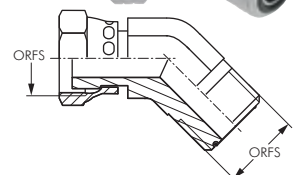

# ORFS-Adapter

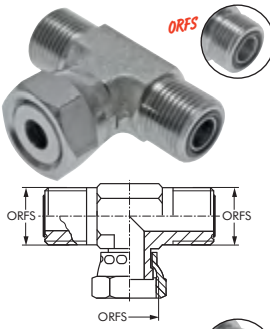

## ORFS-T-Verschraubungen

Typ	ORFS	PN
<b>Stahl verzinkt</b>	(außen/innen/außen)	
TV 04 ORFS	UNF 9/16"-18	630
TV 06 ORFS	UN 1 1/16"-16	630
TV 08 ORFS	UN 1 3/16"-16	630
TV 10 ORFS	UNS 1"-14	400
TV 12 ORFS	UN 1 3/16"-12	400
TV 16 ORFS	UN 1 7/16"-12	400
TV 20 ORFS	UN 1 1 1/16"-12	250
TV 24 ORFS	UN 2"-12	250

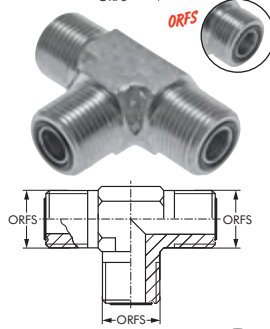

## ORFS-T-Verschraubungen

Typ	ORFS (außen)	PN
<b>Stahl verzinkt</b>		
T 04 ORFS	UNF 9/16"-18	630
T 06 ORFS	UN 1 1/16"-16	630
T 08 ORFS	UN 1 3/16"-16	630
T 10 ORFS	UNS 1"-14	400
T 12 ORFS	UN 1 3/16"-12	400
T 16 ORFS	UN 1 7/16"-12	400
T 20 ORFS	UN 1 1 1/16"-12	250
T 24 ORFS	UN 2"-12	250

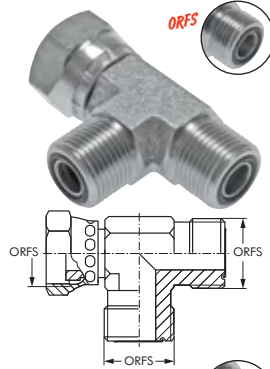

## ORFS-L-Anschlussverschraubungen

Typ	ORFS	PN
<b>Stahl verzinkt</b>	(innen/außen/außen)	
EL 04 ORFS	UNF 9/16"-18	630
EL 06 ORFS	UN 1 1/16"-16	630
EL 08 ORFS	UN 1 3/16"-16	630
EL 10 ORFS	UNS 1"-14	400
EL 12 ORFS	UN 1 3/16"-12	400
EL 16 ORFS	UN 1 7/16"-12	400
EL 20 ORFS	UN 1 1 1/16"-12	250
EL 24 ORFS	UN 2"-12	250

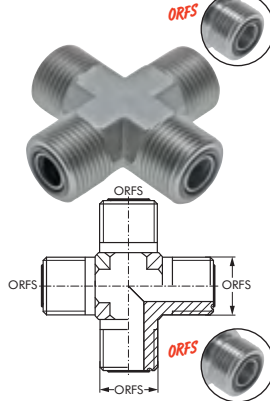

## ORFS-Kreuz-Verschraubungen

Typ	ORFS (außen)	PN
<b>Stahl verzinkt</b>		
K 04 ORFS	UNF 9/16"-18	630
K 06 ORFS	UN 1 1/16"-16	630
K 08 ORFS	UN 1 3/16"-16	630
K 10 ORFS	UNS 1"-14	400
K 12 ORFS	UN 1 3/16"-12	400
K 16 ORFS	UN 1 7/16"-12	400
K 20 ORFS	UN 1 1 1/16"-12	250
K 24 ORFS	UN 2"-12	250

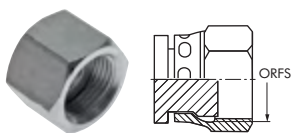

## ORFS-Verschluss-Verschraubungen mit Überwurfmutter

Typ	ORFS (innen)	PN
<b>Stahl verzinkt</b>		
BUZ 04 ORFS	UNF 9/16"-18	630
BUZ 06 ORFS	UN 1 1/16"-16	630
BUZ 08 ORFS	UN 1 3/16"-16	630
BUZ 10 ORFS	UNS 1"-14	400
BUZ 12 ORFS	UN 1 3/16"-12	400
BUZ 16 ORFS	UN 1 7/16"-12	400
BUZ 20 ORFS	UN 1 1 1/16"-12	250
BUZ 24 ORFS	UN 2"-12	250

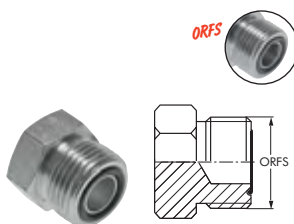

## ORFS-Verschlussstopfen

Typ	ORFS (außen)	PN
<b>Stahl verzinkt</b>		
ROV 04 ORFS	UNF 9/16"-18	630
ROV 06 ORFS	UN 1 1/16"-16	630
ROV 08 ORFS	UN 1 3/16"-16	630
ROV 10 ORFS	UNS 1"-14	400
ROV 12 ORFS	UN 1 3/16"-12	400
ROV 16 ORFS	UN 1 7/16"-12	400
ROV 20 ORFS	UN 1 1 1/16"-12	250
ROV 24 ORFS	UN 2"-12	250

Alle Angaben verstehen sich als unverbindliche Richtwerte! Für nicht schriftlich bestätigte Datenauswahl übernehmen wir keine Haftung. Druckangaben beziehen sich, soweit nicht anders angegeben, auf Flüssigkeiten der Gruppe II bei +20°C.





# Drehdurchführungen

2



## Drehdurchführungen 1-fach bis 550 min<sup>-1</sup>

**Werkstoffe:** Körper: Messing vernickelt, Dichtungen: NBR, Führungszapfen, Flanschschraube und Sicherungsring: Stahl verzinkt  
**Temperaturbereich:** -10°C bis max. +85°C, andere Temperaturbereiche auf Anfrage  
**Betriebsdruck:** 0,5 bis 12 bar  
**Medium:** geölte Druckluft, andere Medien auf Anfrage  
**Optional:** Einsatz für Vakuum -VU, Viton-Dichtungen -V

Typ	G	J	DN	A	B	E	F	H	I	U <sub>max.</sub>
DDF 18-1	G 1/8"	--	5 (425 l/min)	32	30	16	22	16	8	550 min <sup>-1</sup>
DDF 14-1	G 1/4"	--	5 (465 l/min)	32	30	16	22	16	8	550 min <sup>-1</sup>
DDF 38-1	G 3/8"	G 1/8"	8 (1350 l/min)	39	40	20	26	25	12,5	300 min <sup>-1</sup>
DDF 12-1	G 1/2"	G 3/8"	11 (3200 l/min)	55	65	30	35	40	20	200 min <sup>-1</sup>
DDF 34-1	G 3/4"	G 1/2"	15 (6200 l/min)	70	65	40	45	40	20	160 min <sup>-1</sup>
DDF 10-1	G 1"	G 3/4"	18 (9800 l/min)	80	80	45	52,5	50	25	140 min <sup>-1</sup>

**Bestellbeispiel:** DDF 18-1 \*\*

Standardtyp

**Kennzeichen der Optionen:**  
 Einsatz für Vakuum .....-VU  
 Viton-Dichtungen .....-V

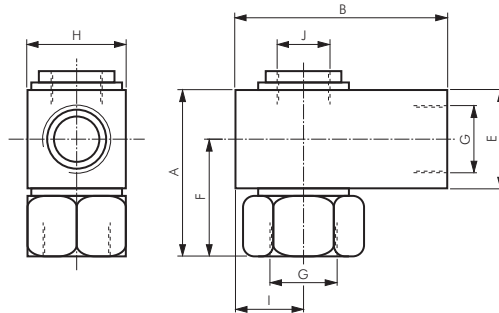

## Drehverteiler 3-fach oder 6-fach bis 300 min<sup>-1</sup>

**Ausführung:** 2 gemeinsame Eingänge, 3 bzw. 6 gemeinsame Ausgänge  
**Werkstoffe:** Körper: Messing vernickelt, Dichtungen: NBR, Führungszapfen, Flanschschraube und Sicherungsring: Stahl verzinkt  
**Temperaturbereich:** -10°C bis max. +85°C, andere Temperaturbereiche auf Anfrage  
**Betriebsdruck:** 0,5 bis 12 bar  
**Medium:** geölte Druckluft, andere Medien auf Anfrage  
**Optional:** Einsatz für Vakuum -VU, Viton-Dichtungen -V

Typ	Eingang G	Eingang G1	Ausgang G2	DN	C	E	H	I	L	M	N	O	U <sub>max.</sub>
DDFV 38-3	G 3/8"	G 1/8"	3 x G 1/4"	8 (1600 l/min)	20	11	26	40	42	23,7	4,25	50	300 min <sup>-1</sup>
DDFV 38-6	G 3/8"	G 1/8"	6 x G 1/8"	8 (2000 l/min)	20	11	26	40	42	23,7	4,25	50	300 min <sup>-1</sup>
DDFV 34-3	G 3/4"	G 1/2"	3 x G 1/2"	14 (6200 l/min)	40	25	45	70	70	37,5	6,25	80	160 min <sup>-1</sup>
DDFV 34-6	G 3/4"	G 1/2"	6 x G 3/8"	14 (6200 l/min)	40	25	45	70	70	37,5	6,25	80	160 min <sup>-1</sup>

**Bestellbeispiel:** DDFV 38-3 \*\*

Standardtyp

**Kennzeichen der Optionen:**  
 Einsatz für Vakuum .....-VU  
 Viton-Dichtungen .....-V

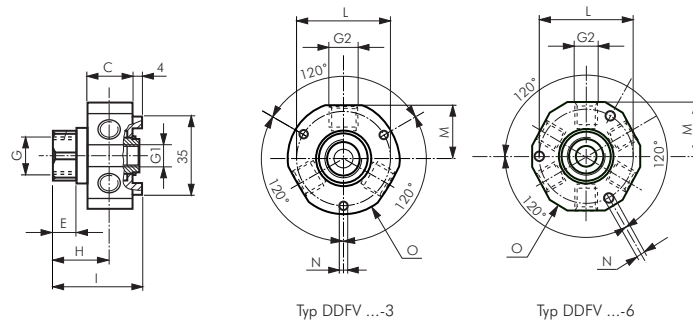

Alle Angaben verstehen sich als unverbindliche Richtwerte! Für nicht schriftlich bestätigte Datenauswahl übernehmen wir keine Haftung. Druckangaben beziehen sich, soweit nicht anders angegeben, auf Flüssigkeiten der Gruppe II bei +20°C.

# Drehdurchführungen

## Drehdurchführungen 2-fach

bis 300 min<sup>-1</sup>

**Ausführung:** 2 getrennte Eingänge und 2 getrennte Ausgänge

**Werkstoffe:** Körper: Messing vernickelt, Dichtungen: NBR, Führungszapfen, Flanschschraube und Sicherungsring: Stahl verzinkt

**Temperaturbereich:** -10°C bis max. +85°C, andere Temperaturbereiche auf Anfrage

**Betriebsdruck:** 0,5 bis 12 bar

**Medium:** geölte Druckluft

**Optional:** Einsatz für Vakuum -VU, Viton-Dichtungen -V

Typ	G	DN	A	E	F	H	M	N	O	P	R	S	U <sub>max.</sub>
<b>Typ Standard</b>													
DDF 18-2	G 1/8"	4 (440 l/min)	97,5	11,5	20	12,0	43	44	3,5	15	40	25	300 min <sup>-1</sup>
DDF 14-2	G 1/4"	8 (870 l/min)	132,0	15,0	27	16,5	60	60	5,0	25	50	40	200 min <sup>-1</sup>
<b>Typ Compact</b>													
DDFC 18-2	G 1/8"	4 (440 l/min)	77,5	---	---	12,0	23	44	3,5	15	40	25	300 min <sup>-1</sup>
DDFC 14-2	G 1/4"	8 (870 l/min)	102,0	---	---	16,5	30	60	5,0	25	50	40	200 min <sup>-1</sup>

**Bestellbeispiel:** DDF 18-2 \*\*

Standardtyp

**Kennzeichen der Optionen:**

Einsatz für Vakuum . . . . .-VU

Viton-Dichtungen . . . . .-V

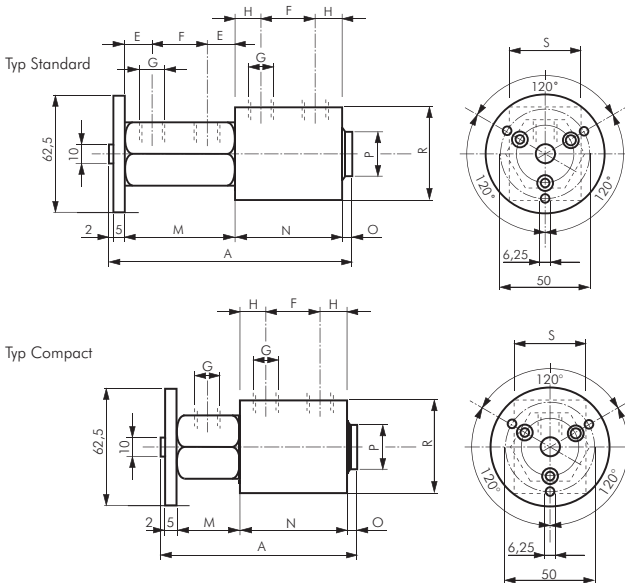

360° drehbar

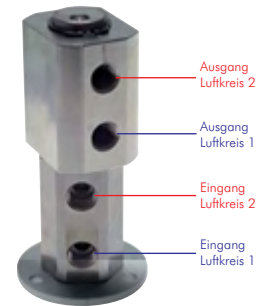

Typ Standard

360° drehbar

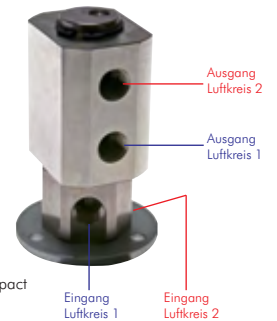

Typ Compact

## Drehdurchführungen 3-fach

bis 200 min<sup>-1</sup>

**Ausführung:** 3 getrennte Eingänge und 3 getrennte Ausgänge

**Werkstoffe:** Körper: Messing vernickelt, Dichtungen: NBR, Führungszapfen, Flanschschraube und Sicherungsring: Stahl verzinkt

**Temperaturbereich:** -10°C bis max. +85°C, andere Temperaturbereiche auf Anfrage

**Betriebsdruck:** 0,5 bis 12 bar

**Medium:** geölte Druckluft

**Optional:** Einsatz für Vakuum -VU, Viton-Dichtungen -V

Typ	G	DN	U <sub>max.</sub>
DDF 14-3	G 1/4"	8 (865 l/min)	200 min <sup>-1</sup>

**Bestellbeispiel:** DDF 14-3 \*\*

Standardtyp

**Kennzeichen der Optionen:**

Einsatz für Vakuum . . . . .-VU

Viton-Dichtungen . . . . .-V

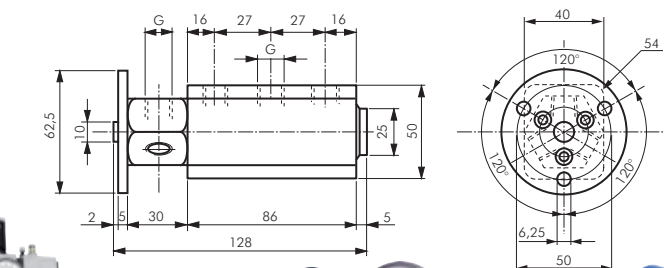

360° drehbar

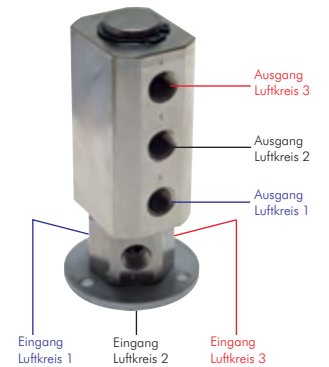

Alle Angaben verstehen sich als unverbindliche Richtwerte! Für nicht schriftlich bestätigte Datenauswahl übernehmen wir keine Haftung. Druckangaben beziehen sich, soweit nicht anders angegeben, auf Flüssigkeiten der Gruppe II bei +20°C.

# Drehdurchführungen

2

## Universal-Drehdurchführungen bis 3500 U/min.

bis PN 50



**Verwendung:** Drehdurchführung für einfache Zu- oder Ableitung. Diese Drehdurchführungen sind für den Einsatz von nicht verunreinigtem Wasser, Wärmeträgeröl und Sattdampf (intermittierend) geeignet. Optional können die Einheiten für die Durchführung von aggressiven, abrasiven Medien und verunreinigtem Wasser mit einer Sonderdichtung ausgestattet werden.

**Vorteile:** • Die Federn liegen außerhalb des Medienflusses, um Druckverluste zu minimieren und Turbulenzen zu vermeiden.

**Werkstoffe:** Gehäuse: Messing, optional: Edelstahl, Dichtung: Kohlegraphit/Karbid

**Temperaturbereich:** Wasser bis max. +175°C, Sattdampf bis max. +140°C, Wärmeträgeröl bis max. +200°C

**Betriebsdruck:** Wasser: G 1/4" bis G 1 1/2" max. 50 bar, G 2" max. 40 bar. Sattdampf: max. 3 bar, Wärmeträgeröl: max. 6,5 bar

**Optional:** Ausführung in Edelstahl -ES, Dichtungspaket für abrasive Medien bzw. verunreinigtes Wasser -AB

**Achtung:** Maximale Druck- und Drehzahlwerte dürfen nicht gleichzeitig auftreten. Im Zweifelsfall sprechen Sie uns zwecks Abstimmung an. Ein Flüssigkeitsdruck, der 8 bar übersteigt, ist nur zulässig, bei Anwendung mit Kühlwasser und einer maximalen Temperatur von +50°C. Bei Wärmeträgeröl mit Temperaturen über +175°C darf die Drehzahl von 300 U/min. nicht überschritten werden. Für Reversierbetrieb sind Schäfte mit Flansch zu verwenden.



Typ	Typ	Gewinde		L	E	D	F	U/min.
A Rechtsgewinde	A Linksgewinde	A	B					max.
DGHR 14	DGHL 14	G 1/4"	G 1/4"	67	88	7	43	3500
DGHR 38	DGHL 38	G 3/8"	G 3/8"	73	106	9	43	3500
DGHR 12	DGHL 12	G 1/2"	G 1/2"	82	120	13	55	3500
DGHR 34	DGHL 34	G 3/4"	G 3/4"	94	139	18	64	3500
DGHR 10	DGHL 10	G 1"	G 1"	105	162	23	70	3000
DGHR 114	DGHL 114	G 1 1/4"	G 1 1/4"	119	181	31	85	2500
DGHR 112	DGHL 112	G 1 1/2"	G 1 1/2"	132	208	36	92	2500
DGHR 20	DGHL 20	G 2"	G 2"	139	223	48	110	750

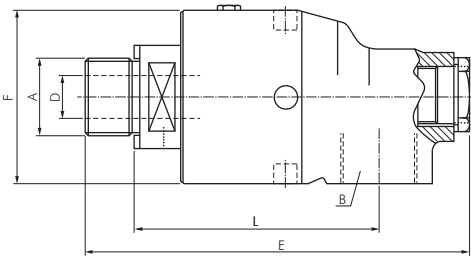

Bestellbeispiel: DGHR 14 \*\*

Standardtyp

**Kennzeichen der Optionen:**  
Ausführung in Edelstahl .....-ES  
Dichtungspaket für abrasive Medien bzw. verunreinigtes Wasser .....-AB

**ACHTUNG! Links- und Rechtsgewinde beachten**

Linksgewinde zur Zuführung bei rechtsdrehenden Trommeln verwenden  
Rechtsgewinde zur Zuführung bei linksdrehenden Trommeln verwenden

## Universal-Drehdurchführung für stationäres Innenrohr bis 3500 U/min.

bis PN 50



**Verwendung:** Drehdurchführung für kombinierte Zu- und Ableitung. Das Innenrohr\* ragt in die zu versorgende Trommel und übernimmt die Zuführung des Mediums. Diese Drehdurchführungen sind für den Einsatz von nicht verunreinigtem Wasser, Wärmeträgeröl und Sattdampf (intermittierend) geeignet. Optional können die Einheiten für die Durchführung von aggressiven, abrasiven Medien und verunreinigtem Wasser mit einer Sonderdichtung ausgestattet werden.

**Vorteile:** • Die Federn liegen außerhalb des Medienflusses, um Druckverluste zu minimieren und Turbulenzen zu vermeiden.

**Werkstoffe:** Gehäuse: Messing, optional: Edelstahl, Dichtung: Kohlegraphit/Karbid

**Temperaturbereich:** Wasser bis max. +175°C, Sattdampf bis max. +140°C, Wärmeträgeröl bis max. +200°C

**Betriebsdruck:** Wasser: G 3/8" bis G 1 1/2" max. 50 bar, G 2" max. 40 bar. Sattdampf: max. 3 bar, Wärmeträgeröl: max. 6,5 bar

**Optional:** Ausführung in Edelstahl -ES, Dichtungspaket für abrasive Medien bzw. verunreinigtes Wasser -AB

**Achtung:** Maximale Druck- und Drehzahlwerte dürfen nicht gleichzeitig auftreten. Im Zweifelsfall sprechen Sie uns zwecks Abstimmung an. Ein Flüssigkeitsdruck, der 8 bar übersteigt, ist nur zulässig, bei Anwendung mit Kühlwasser und einer maximalen Temperatur von +50°C. Bei Wärmeträgeröl mit Temperaturen über +175°C darf die Drehzahl von 300 U/min. nicht überschritten werden. Für Reversierbetrieb sind Schäfte mit Flansch zu verwenden.

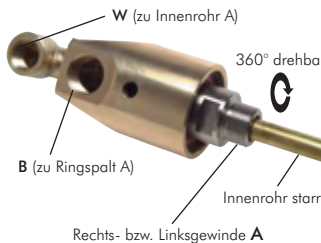

Typ	Typ	Gewinde			L	E	D	F	V	U/min.
A Rechtsgewinde	A Linksgewinde	A	B	W						max.
DGHRST 38	DGHLST 38	G 3/8"	G 3/8"	G 1/4"	73	129	9	43	M 6 x 1	3500
DGHRST 12	DGHLST 12	G 1/2"	G 1/2"	G 3/8"	82	146	13	55	G 1/8"	3500
DGHRST 34	DGHLST 34	G 3/4"	G 3/4"	G 1/2"	94	173	18	64	G 1/4"	3500
DGHRST 10	DGHLST 10	G 1"	G 1"	G 1/2"	105	200	23	70	G 3/8"	3000
DGHRST 114	DGHLST 114	G 1 1/4"	G 1 1/4"	G 3/4"	119	224	31	85	G 1/2"	2500
DGHRST 112	DGHLST 112	G 1 1/2"	G 1 1/2"	G 1"	132	256	36	92	G 3/4"	2500
DGHRST 20	DGHLST 20	G 2"	G 2"	G 1 1/4"	139	281	48	110	G 1"	750

\* Innenrohr nicht im Lieferumfang enthalten

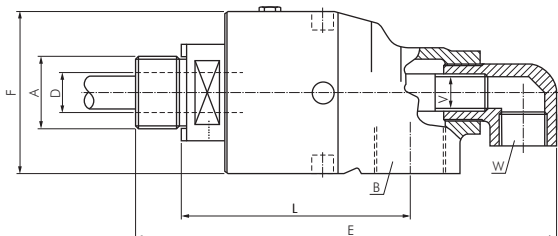

Bestellbeispiel: DGHRST 12 \*\*

Standardtyp

**Kennzeichen der Optionen:**  
Ausführung in Edelstahl .....-ES  
Dichtungspaket für abrasive Medien bzw. verunreinigtes Wasser .....-AB

**ACHTUNG! Links- und Rechtsgewinde beachten**

Linksgewinde zur Zuführung bei rechtsdrehenden Trommeln verwenden  
Rechtsgewinde zur Zuführung bei linksdrehenden Trommeln verwenden

Alle Angaben verstehen sich als unverbindliche Richtwerte! Für nicht schriftlich bestätigte Datenauswahl übernehmen wir keine Haftung. Druckangaben beziehen sich, soweit nicht anders angegeben, auf Flüssigkeiten der Gruppe II bei +20°C.

# Drehdurchführungen

## Universal-Drehdurchführung für rotierendes Innenrohr bis 3500 U/min. bis PN 50

**Verwendung:** Drehdurchführung für kombinierte Zu- und Ableitung. Das Innenrohr\* kann mit der zu versorgenden Trommel fest verbunden werden und rotierend die Zuführung des Mediums übernehmen. Das Standrohr wird in der Drehdurchführung in eine H7-Passung gesteckt, somit ist die drehbare Funktion gewährleistet. Diese Drehdurchführungen sind für den Einsatz von nicht verunreinigtem Wasser, Wärmeträgeröl und Satteldampf (intermittierend) geeignet. Optional können die Einheiten für die Durchführung von aggressiven, abrasiven Medien und verunreinigtem Wasser mit einer Sonderdichtung ausgestattet werden.

**Vorteile:** • Die Federn liegen außerhalb des Medienflusses, um Druckverluste zu minimieren und Turbulenzen zu vermeiden.

**Werkstoffe:** Gehäuse: Messing, optional: Edelstahl, Dichtung: Kohlegraphit/Karbid

**Temperaturbereich:** Wasser bis max. +175°C, Satteldampf bis max. +140°C, Wärmeträgeröl bis max. +200°C

**Betriebsdruck:** Wasser: G 3/8" bis G 1 1/2" max. 50 bar, G 2" max. 40 bar. Satteldampf: max. 3 bar, Wärmeträgeröl: max. 6,5 bar

**Optional:** Ausführung in Edelstahl **-ES**, Dichtungspaket für abrasive Medien bzw. verunreinigtes Wasser **-AB**

**Achtung:** Maximale Druck- und Drehzahlwerte dürfen nicht gleichzeitig auftreten. Im Zweifelsfall sprechen Sie uns zwecks Abstimmung an. Ein Flüssigkeitsdruck, der 8 bar übersteigt, ist nur zulässig, bei Anwendung mit Kühlwasser und einer maximalen Temperatur von +50°C. Bei Wärmeträgeröl mit Temperaturen über +175°C darf die Drehzahl von 300 U/min. nicht überschritten werden. Für Reversierbetrieb sind Schäfte mit Flansch zu verwenden.

Typ	Typ	Gewinde								U/min.
A Rechtsgewinde	A Linksgewinde	A	B	W	L	E	D	F	V	max.
DGHRST 38	DGHLRST 38	G 3/8"	G 3/8"	G 1/4"	73	129	9	43	6	3500
DGHRST 12	DGHLRST 12	G 1/2"	G 1/2"	G 3/8"	82	146	13	55	10	3500
DGHRST 34	DGHLRST 34	G 3/4"	G 3/4"	G 1/2"	94	173	18	64	13	3500
DGHRST 10	DGHLRST 10	G 1"	G 1"	G 1/2"	105	200	23	70	16	3000
DGHRST 114	DGHLRST 114	G 1 1/4"	G 1 1/4"	G 3/4"	119	224	31	85	22	2500
DGHRST 112	DGHLRST 112	G 1 1/2"	G 1 1/2"	G 1"	132	256	36	92	26	2500
DGHRST 20	DGHLRST 20	G 2"	G 2"	G 1 1/4"	139	281	48	110	32,2	750

\* Innenrohr nicht im Lieferumfang enthalten

**Bestellbeispiel:** DGHRST 12 \*\*

Standardtyp

**Kennzeichen der Optionen:**

Ausführung in Edelstahl ..... **-ES**  
Dichtungspaket für abrasive Medien bzw. verunreinigtes Wasser ..... **-AB**

**ACHTUNG! Links- und Rechtsgewinde beachten**

Linksgewinde zur Zuführung bei rechtsdrehenden Trommeln verwenden  
Rechtsgewinde zur Zuführung bei linksdrehenden Trommeln verwenden

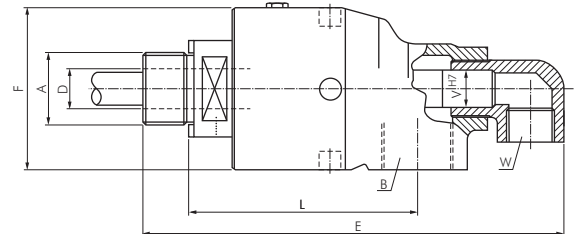
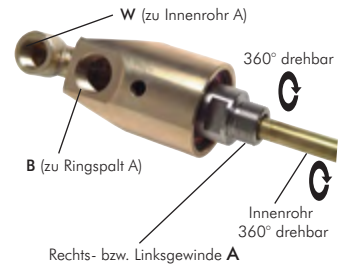
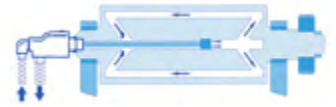

## Steckverschraubungen\* mit zyl. Gewinde und einem Kugellager bis 500 U/min.

Typ	U <sub>max</sub> **	G	D	Typ	U <sub>max</sub> **	G	D
IQSR M54	500	M 5	4	IQSR 148 G	400	G 1/4"	8
IQSR M56	500	M 5	6	IQSR 388 G	400	G 3/8"	8
IQSR 184 G	500	G 1/8"	4	IQSR 3810 G	300	G 3/8"	10
IQSR 186 G	500	G 1/8"	6	IQSR 3812 G	250	G 3/8"	12
IQSR 188 G	400	G 1/8"	8	IQSR 1210 G	300	G 1/2"	10
IQSR 146 G	500	G 1/4"	6	IQSR 1212 G	250	G 1/2"	12



## L-Steckverschraubungen\* mit zyl. Gewinde und einem Kugellager bis 500 U/min.

Typ	U <sub>max</sub> **	G	D	Typ	U <sub>max</sub> **	G	D
IQSRL M54	500	M 5	4	IQSRL 148 G	400	G 1/4"	8
IQSRL M56	500	M 5	6	IQSRL 388 G	400	G 3/8"	8
IQSRL 184 G	500	G 1/8"	4	IQSRL 3810 G	300	G 3/8"	10
IQSRL 186 G	500	G 1/8"	6	IQSRL 3812 G	250	G 3/8"	12
IQSRL 188 G	400	G 1/8"	8	IQSRL 1210 G	300	G 1/2"	10
IQSRL 146 G	500	G 1/4"	6	IQSRL 1212 G	250	G 1/2"	12



## Steckverschraubungen\* mit zyl. Gewinde und zwei Kugellagern bis 1500 U/min.

Typ	U <sub>max</sub> **	G	D	Typ	U <sub>max</sub> **	G	D
IQSRH M54	1500	M 5	4	IQSRH 148 G	1200	G 1/4"	8
IQSRH 184 G	1500	G 1/8"	4	IQSRH 3810 G	1000	G 3/8"	10
IQSRH 186 G	1200	G 1/8"	6	IQSRH 3812 G	1000	G 3/8"	12
IQSRH 188 G	1200	G 1/8"	8	IQSRH 1210 G	1000	G 1/2"	10
IQSRH 146 G	1200	G 1/4"	6	IQSRH 1212 G	1000	G 1/2"	12



## L-Steckverschraubungen\* mit zyl. Gewinde und zwei Kugellagern bis 1500 U/min.

Typ	U <sub>max</sub> **	G	D	Typ	U <sub>max</sub> **	G	D
IQSRHL M54	1500	M 5	4	IQSRHL 148 G	1200	G 1/4"	8
IQSRHL 184 G	1500	G 1/8"	4	IQSRHL 3810 G	1000	G 3/8"	10
IQSRHL 186 G	1200	G 1/8"	6	IQSRHL 3812 G	1000	G 3/8"	12
IQSRHL 188 G	1200	G 1/8"	8	IQSRHL 1210 G	1000	G 1/2"	10
IQSRHL 146 G	1200	G 1/4"	6	IQSRHL 1212 G	1000	G 1/2"	12



\* Diese Anschlüsse nur mit Luft verwenden. Sie sind weder geeignet für die Verwendung mit Wasser oder anderen Flüssigkeiten noch mit anderen Gasen außer Luft. Die Anschlussstücke sind mit einem Schlüssel am Sechskant des Zapfens anzuziehen. Betriebsdruck: max. 10 bar, sowie Grobvakuum, Temperaturbereich: 0°C bis max. +60°C

\*\* Abhängig von Einsatzdauer

Alle Angaben verstehen sich als unverbindliche Richtwerte! Für nicht schriftlich bestätigte Datenauswahl übernehmen wir keine Haftung. Druckangaben beziehen sich, soweit nicht anders angegeben, auf Flüssigkeiten der Gruppe II bei +20°C.

# Hydraulik-Drehverschraubungen

## Kugelgeführte Drehverschraubungen

**Verwendung:** Einsatz zwischen einem Festpunkt und einer Schlauchleitung an drehenden oder schwenkenden Maschinenbauteilen oder Kränen. Für Schwenkbewegungen bis max. 20 U/min, keine ununterbrochene Drehbewegung.

**Werkstoffe:** Außenteil: Stahl A3C gelb, Innenteile: Stahl gehärtet, Dichtungen: NBR

**Medium:** Öl bis 90°C

**Druckbereich:** 10 bis 350 bar, je nach Anschluss

## Kugelgeführte Schottdrehverschraubungen, Schneidringanschluss

bis PN 350

Typ	Rohr-Ø außen	Gewinde der Überwurfmutter	DN	Baulänge über alles	PN
<b>leichte Baureihe</b>					
DREHSOT 8 L	8 L	M 14x1,5	6,0	70,0	315 bar
DREHSOT 10 L	10 L	M 16x1,5	7,5	82,0	315 bar
DREHSOT 12 L	12 L	M 18x1,5	7,5	83,0	315 bar
DREHSOT 15 L	15 L	M 22x1,5	12,0	84,0	315 bar
DREHSOT 18 L	18 L	M 26x1,5	16,0	124,5	315 bar
DREHSOT 22 L	22 L	M 30x2	16,0	110,0	160 bar
DREHSOT 28 L	28 L	M 36x2	25,0	132,5	160 bar
<b>schwere Baureihe</b>					
DREHSOT 6 S	6 S	M 14x1,5	4,0	72,0	350 bar
DREHSOT 8 S	8 S	M 16x1,5	6,0	72,0	350 bar
DREHSOT 12 S	12 S	M 20x1,5	7,5	83,0	350 bar
DREHSOT 16 S	16 S	M 24x1,5	12,0	86,0	350 bar
DREHSOT 20 S	20 S	M 30x2	16,0	115,0	350 bar
DREHSOT 25 S	25 S	M 36x2	20,0	120,0	350 bar
DREHSOT 38 S	38 S	M 52x2	32,0	139,0	250 bar



360° drehbar

## Kugelgeführte gerade Drehverschraubungen, Schneidringanschluss

PN 350

Typ	Rohr-Ø außen	Gewinde der Überwurfmutter	DN	Baulänge über alles (ohne Mutter)
<b>schwere Baureihe</b>				
DREHG 6 S	6 S	M 14x1,5	4,0	61
DREHG 8 S	8 S	M 16x1,5	6,0	61
DREHG 12 S	12 S	M 20x1,5	7,5	72
DREHG 16 S	16 S	M 24x1,5	12,0	74
DREHG 20 S	20 S	M 30x2	16,0	92
DREHG 25 S	25 S	M 36x2	20,0	96



360° drehbar

## Kugelgeführte Winkel-Schottdrehverschraubungen, Schneidringanschluss

PN 350

Typ	Rohr-Ø außen	Gewindeanschluss der Kontermutter	DN	Baulänge bis Mitte Rohr im Winkelabgang
<b>schwere Baureihe</b>				
DREHWSOT 16 S	16 S	M 24x1,5	12	75
DREHWSOT 20 S	20 S	M 30x2	16	106
DREHWSOT 25 S	25 S	M 36x2	20	107



360° drehbar

## Kugelgeführte Winkeldrehverschraubungen, Schneidringanschluss

PN 350

Typ	Rohr-Ø außen	Gewinde der Überwurfmutter	DN	Baulänge bis Mitte Rohr im Winkelabgang
<b>Stahl verzinkt</b>				
DREHW 16 S	16 S	M 24x1,5	12	63
DREHW 20 S	20 S	M 30x2	16	83
DREHW 25 S	25 S	M 36x2	20	83



360° drehbar



Elektronische Druckschalter ab Seite 614



Thermometer ab Seite 619



Einbau-  
manometer  
ab Seite 590

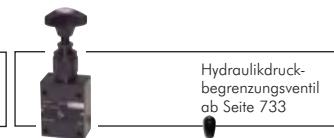

Hydraulikdruck-  
begrenzungsventil  
ab Seite 733



**LOCTITE**  
Flüssigdichtungen,  
Dichtringe & Bänder  
ab Seite 908



**tesa**  
Klebertechnik  
ab Seite 942



Verteilerleisten  
bis 315 bar  
auf Seite 213



Hydraulikventile  
ab Seite 722

Alle Angaben verstehen sich als unverbindliche Richtwerte! Für nicht schriftlich bestätigte Datenauswahl übernehmen wir keine Haftung. Druckangaben beziehen sich, soweit nicht anders angegeben, auf Flüssigkeiten der Gruppe II bei +20°C.

# Hydraulik-Drehverschraubungen

## Kugelgeführte Doppeldrehverschraubungen, Schneidringanschluss **350 bar**

Typ	Rohr-Ø	Gewinde der Überwurfmutter	DN	Baulänge von Mitte Rohr bis Mitte Rohr
<b>Stahl verzinkt</b>	außen			
DREHDO 16 S	16 S	M 24x1,5	12	53

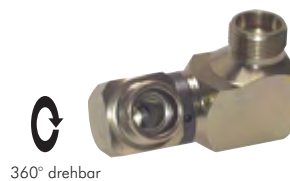

## Kugelgeführte gerade Drehverschraubungen mit Einschraubgewinde **PN 350**

Typ	Rohr-Ø	Gewinde der Überwurfmutter	Einschraubgewinde	DN	Baulänge über alles
<b>Stahl verzinkt</b>	außen	G1	G2		
<b>schwere Baureihe</b>					
DREHGE 16 SR	16 S	M 24x1,5	G 1/2"	12	74
DREHGE 20 SR	20 S	M 30x2	G 3/4"	16	92
DREHGE 25 SR	25 S	M 36x2	G 1"	20	96



## Kugelgeführte Winkeldrehverschraubungen mit Einschraubgewinde **PN 315**

Typ	Rohr-Ø	Gewinde der Überwurfmutter	Einschraubgewinde	DN	Baulänge bis Mitte Rohr im Winkelabgang
<b>Stahl verzinkt</b>	außen	G1	G2		
DREHWE 12 LM	12 L	M 18x1,5	M 18x1,5	10	60
DREHWE 15 LM	15 L	M 22x1,5	M 18x1,5	10	60



## Z-Drehverschraubungen (3 Achsen), L-Drehverschraubungen (2 Achsen) **350 bar**

**Verwendung:** Z-Drehgelenke werden zwischen einem Festpunkt und einer Schlauchleitung an drehenden und schwenkenden Maschinenbauteilen eingesetzt. Z-Gelenke drehen um drei Achsen.

**Werkstoffe:** Außenteil: Stahl A3C gelb, Innenteile: Stahl gehärtet

**Medium:** Öl bis 90°C

**Druckbereich:** 10 bis 350 bar

Typ Z (3 Achsen)	Typ L (2 Achsen)	Einschraubgewinde	Aufnahmegewinde	Dichtung
<b>Stahl verzinkt</b>	<b>Stahl verzinkt</b>	Außengewinde	Innengewinde	
DREHZ 38	DREHL 38	R 3/8"	Rp 3/8"	NBR
<b>mit NPT Gewinde</b>				
DREHZ 38 NPTTE		3/8" NPT	1/2" NPT	Teflon
DREHZ 38 NPTVi		3/8" NPT	1/2" NPT	Viton
DREHZ 38 NPTR12TE		3/8" NPT	Rp 1/2"	Teflon
DREHZ 38 NPTR12Vi		3/8" NPT	Rp 1/2"	Viton

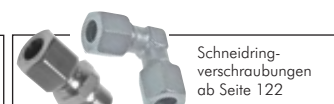
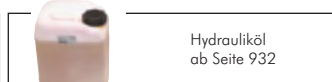
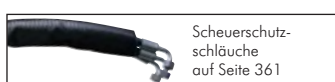
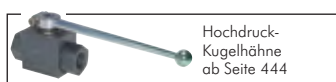

Alle Angaben verstehen sich als unverbindliche Richtwerte! Für nicht schriftlich bestätigte Datenauswahl übernehmen wir keine Haftung. Druckangaben beziehen sich, soweit nicht anders angegeben, auf Flüssigkeiten der Gruppe II bei +20°C.

# Hydraulik-Drehverschraubungen

2

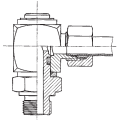

metrisch



360° drehbar



360° drehbar

## Gleitlager-Winkel-Dreh-Verschraubungen (metrisch)

bis 10 U/min.\*

Werkstoffe: Dichtung: NBR (Typ 1.4404: Viton)

Temperaturbereich\*: -20°C bis max. +100°C (Typ 1.4404: -25°C bis max. +200°C)

Medien: nur schmierende Medien

Anwendungsbereich: Zwischen einem Festpunkt und einer Schlauchleitung an drehenden oder schwenkenden

Maschinenteilen. Schlauch kann durch die gleitgelagerte Welle unter maximaler Druckbelastung schwenken und rotieren.

Achtung: Zum Ausgleich von Fluchtungenauigkeiten wird die Verwendung eines flexiblen Anschlusses dringend empfohlen.

Typ	Typ 1.4404	Typ 1.4404 (NC)	Einschraubgewinde	Rohr-Ø DN	Rohr-Ø außen	Umax* (min <sup>-1</sup> )	PN*
<b>leichte Baureihe</b>							
DREH 6 LM	DREH 6 LM ES	DREH 6 LM NC	M 10 x 1	5	6 L	10,0	250 bar
DREH 8 LM	DREH 8 LM ES	DREH 8 LM NC	M 12 x 1,5	5	8 L	10,0	250 bar
DREH 10 LM	DREH 10 LM ES	DREH 10 LM NC	M 14 x 1,5	6	10 L	5,0	250 bar
DREH 12 LM	DREH 12 LM ES	DREH 12 LM NC	M 16 x 1,5	8	12 L	5,0	250 bar
DREH 15 LM	DREH 15 LM ES	DREH 15 LM NC	M 18 x 1,5	10	15 L	2,0	250 bar
DREH 18 LM	DREH 18 LM ES	DREH 18 LM NC	M 22 x 1,5	13	18 L	1,0	160 bar
DREH 22 LM	DREH 22 LM ES	DREH 22 LM NC	M 26 x 1,5	16	22 L	1,0	160 bar
DREH 28 LM	DREH 28 LM ES	---	M 33 x 2	20	28 L	1,0	100 bar
DREH 35 LM	DREH 35 LM ES	---	M 42 x 2	25	35 L	0,5	100 bar
DREH 42 LM	DREH 42 LM ES	---	M 48 x 2	32	42 L	0,5	100 bar
<b>schwere Baureihe</b>							
DREH 6 SM	DREH 6 SM ES	DREH 6 SM NC	M 12 x 1,5	5	6 S	10,0	400 bar
DREH 8 SM	DREH 8 SM ES	DREH 8 SM NC	M 14 x 1,5	5	8 S	10,0	400 bar
DREH 10 SM	DREH 10 SM ES	DREH 10 SM NC	M 16 x 1,5	6	10 S	5,0	400 bar
DREH 12 SM	DREH 12 SM ES	DREH 12 SM NC	M 18 x 1,5	8	12 S	5,0	400 bar
DREH 16 SM	DREH 16 SM ES	DREH 16 SM NC	M 22 x 1,5	13	16 S	1,0	400 bar
DREH 20 SM	DREH 20 SM ES	DREH 20 SM NC	M 27 x 2	16	20 S	1,0	250 bar
DREH 25 SM	DREH 25 SM ES	DREH 25 SM NC	M 33 x 2	20	25 S	1,0	250 bar
DREH 30 SM	DREH 30 SM ES	---	M 42 x 2	25	30 S	0,5	250 bar
DREH 38 SM	DREH 38 SM ES	---	M 48 x 2	32	38 S	0,5	250 bar

\* Temperaturwerte, Drücke und Umdrehungen/Minute sind Maximalwerte, die nicht zusammen erreicht werden dürfen. Bitte sprechen Sie uns an, um für Ihren Einsatzfall die richtige Drehverschraubung auszuwählen.

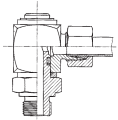

zöllig



360° drehbar



360° drehbar

## Gleitlager-Winkel-Dreh-Verschraubungen (zöllig)

bis 10 U/min.\*

Werkstoffe: Dichtung: NBR (Typ 1.4404: Viton)

Temperaturbereich\*: -20°C bis max. +100°C (Typ 1.4404: -25°C bis max. +200°C)

Medien: nur schmierende Medien

Anwendungsbereich: Zwischen einem Festpunkt und einer Schlauchleitung an drehenden oder schwenkenden

Maschinenteilen. Schlauch kann durch die gleitgelagerte Welle unter maximaler Druckbelastung schwenken und rotieren.

Achtung: Zum Ausgleich von Fluchtungenauigkeiten wird die Verwendung eines flexiblen Anschlusses dringend empfohlen.

Typ	Typ 1.4404	Typ 1.4404 (NC)	Einschraubgewinde	Rohr-Ø DN	Rohr-Ø außen	Umax* (min <sup>-1</sup> )	PN*
<b>leichte Baureihe</b>							
DREH 6 LR	DREH 6 LR ES	DREH 6 LR NC	G 1/8"	5	6 L	10,0	250 bar
DREH 8 LR	DREH 8 LR ES	DREH 8 LR NC	G 1/4"	6	8 L	10,0	250 bar
DREH 10 LR	DREH 10 LR ES	DREH 10 LR NC	G 1/4"	6	10 L	5,0	250 bar
DREH 12 LR	DREH 12 LR ES	DREH 12 LR NC	G 3/8"	8	12 L	5,0	250 bar
DREH 15 LR	DREH 15 LR ES	DREH 15 LR NC	G 1/2"	13	15 L	2,0	250 bar
DREH 18 LR	DREH 18 LR ES	DREH 18 LR NC	G 1/2"	13	18 L	1,0	160 bar
DREH 22 LR	DREH 22 LR ES	DREH 22 LR NC	G 3/4"	16	22 L	1,0	160 bar
DREH 28 LR	DREH 28 LR ES	---	G 1"	20	28 L	1,0	100 bar
DREH 35 LR	DREH 35 LR ES	---	G 1 1/4"	25	35 L	0,5	100 bar
DREH 42 LR	DREH 42 LR ES	---	G 1 1/2"	32	42 L	0,5	100 bar
<b>schwere Baureihe</b>							
DREH 6 SR	DREH 6 SR ES	DREH 6 SR NC	G 1/4"	5	6 S	10,0	400 bar
DREH 8 SR	DREH 8 SR ES	DREH 8 SR NC	G 1/4"	5	8 S	10,0	400 bar
DREH 10 SR	DREH 10 SR ES	DREH 10 SR NC	G 3/8"	6	10 S	5,0	400 bar
DREH 12 SR	DREH 12 SR ES	DREH 12 SR NC	G 3/8"	8	12 S	5,0	400 bar
DREH 14 SR	DREH 14 SR ES	DREH 14 SR NC	G 1/2"	10	14 S	2,0	400 bar
DREH 16 SR	DREH 16 SR ES	DREH 16 SR NC	G 1/2"	13	16 S	1,0	400 bar
DREH 20 SR	DREH 20 SR ES	DREH 20 SR NC	G 3/4"	16	20 S	1,0	250 bar
DREH 25 SR	DREH 25 SR ES	DREH 25 SR NC	G 1"	20	25 S	1,0	250 bar
DREH 30 SR	DREH 30 SR ES	---	G 1 1/4"	25	30 S	0,5	250 bar
DREH 38 SR	DREH 38 SR ES	---	G 1 1/2"	32	38 S	0,5	250 bar

\* Temperaturwerte, Drücke und Umdrehungen/Minute sind Maximalwerte, die nicht zusammen erreicht werden dürfen. Bitte sprechen Sie uns an, um für Ihren Einsatzfall die richtige Drehverschraubung auszuwählen.



Rohrschellen ab Seite 364



Nahtlose Präzisions-Hydraulikrohre ab Seite 373



Kugelhähne mit Antrieb ab Seite 468



Metallsägen auf Seite 879



Trichter und Messkannen auf Seite 933



Montagepaste für Edelstahlverschraubungen ab Seite 913



Konfektionierte Wasch- und Hydraulikschläuche auf Seite 421



Hydraulikkupplungen ab Seite 272

Alle Angaben verstehen sich als unverbindliche Richtwerte! Für nicht schriftlich bestätigte Datenauswahl übernehmen wir keine Haftung. Druckangaben beziehen sich, soweit nicht anders angegeben, auf Flüssigkeiten der Gruppe II bei +20°C.

# Hydraulik-Drehverschraubungen

## Hochdruck-Drehgelenke

bis PN 500

**Verwendung:** Drehgelenk für langsame Schwenk- und Drehbewegung mit Hydrauliköl oder geölter Druckluft.  
**Werkstoffe:** Körper: Stahl verzinkt, Dichtung: Viton/PTFE  
**Temperaturbereich:** -25°C bis max. +200°C

Typ	Einschraub- gewinde	Innen- gewinde	U/min. max.	PN
DREH 14 HD	G 1/4"	G 1/4"	5	500
DREH 38 HD	G 3/8"	G 3/8"	5	400
DREH 12 HD	G 1/2"	G 1/2"	5	400
DREH 34 HD	G 3/4"	G 3/4"	2	400
DREH 10 HD	G 1"	G 1"	2	400
DREH 114 HD	G 1 1/4"	G 1 1/4"	1	400
DREH 112 HD	G 1 1/2"	G 1 1/2"	1	315

Ersatzteile
<b>Dichtungen</b>
DREH 14 HD Di
DREH 38 HD Di
DREH 12 HD Di
DREH 34 HD Di
DREH 10 HD Di
DREH 114 HD Di
DREH 112 HD Di



**Bestellbeispiel:** DREH 14 HD \*\*

Standardtyp

**Kennzeichen der Optionen:**  
Ausführung in Edelstahl (PN 250) ...-ES

## Hochdruck-Winkeldrehgelenke

bis PN 400

**Verwendung:** Drehgelenk für langsame Schwenk- und Drehbewegung mit Hydrauliköl oder geölter Druckluft.  
**Werkstoffe:** Körper: Stahl verzinkt, Dichtung: NBR  
**Temperaturbereich:** -30°C bis max. +100°C

Typ	Einschraub- gewinde	Innen- gewinde	U/min. max.	PN
DREHW 14 HD	G 1/4"	G 1/4"	10,0	400
DREHW 38 HD	G 3/8"	G 3/8"	5,0	400
DREHW 12 HD	G 1/2"	G 1/2"	2,0	400
DREHW 34 HD	G 3/4"	G 3/4"	1,0	250
DREHW 10 HD	G 1"	G 1"	1,0	250
DREHW 114 HD	G 1 1/4"	G 1 1/4"	0,5	250
DREHW 112 HD	G 1 1/2"	G 1 1/2"	0,5	250

Ersatzteile
<b>Dichtungen</b>
DREHW 14 HD Di
DREHW 38 HD Di
DREHW 12 HD Di
DREHW 34 HD Di
DREHW 10 HD Di
DREHW 114 HD Di
DREHW 112 HD Di

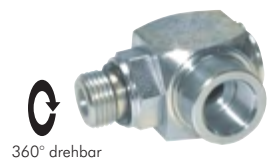

**Bestellbeispiel:** DREHW 14 HD \*\*

Standardtyp

**Kennzeichen der Optionen:**  
Ausführung in Edelstahl .....-ES

	Hydraulikdruck- begrenzungsventil ab Seite 733		Schmiernippel und Sortimente ab Seite 961		Wellendichtringe ab Seite 971		Hydraulikventile ab Seite 722
	Hochdruck- Kugelhähne ab Seite 444		Schmierfett und Pressen ab Seite 934		<b>OKS</b> Fette ab Seite 928		Wälzlager ab Seite 979
	<b>LOCTITE</b> Flüssigdichtungen, Dichtringe & Bänder ab Seite 908		Hydraulik- Schläuche ab Seite 411		Handwerkzeuge ab Seite 864		<b>LED LENSER</b> Taschen- und Kopf- lampen auf Seite 956

Alle Angaben verstehen sich als unverbindliche Richtwerte! Für nicht schriftlich bestätigte Datenauswahl übernehmen wir keine Haftung. Druckangaben beziehen sich, soweit nicht anders angegeben, auf Flüssigkeiten der Gruppe II bei +20°C.